

I

FRULLATORE

MANUALE D'USO E MANUTENZIONE

GB

BLENDER

USE AND MAINTENANCE MANUAL

F

MIXEUR

MANUEL D'UTILISATION

D

STANDMIXER

BEDIENUNGS- UND WARTUNGSANLEITUNG

E

BATIDORA

MANUAL DE USO Y MANTENIMIENTO

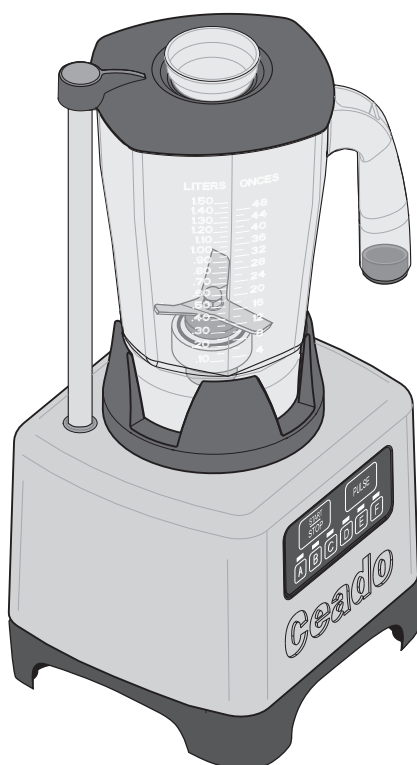

B210

FRULLATORE B210

Il frullatore modello **B210** è uno “SPECIALTY BLENDER” per ogni esigenza del bar.

Come tutti gli elettrodomestici deve essere utilizzato con particolare prudenza per evitare lesioni alle persone e danni all'apparecchio.

Leggere perciò con cura le presenti istruzioni per l'uso prima della messa in funzione ed attenersi alle prescrizioni relative alla sicurezza.



Non utilizzare l'apparecchio se non si conoscono adeguatamente le istruzioni per l'uso!

I

Pagina 4

BLENDER models B210

The **B210** is a “SPECIALTY BLENDER” for the special needs of the barman.

Like all appliances, it should be used with particular care to avoid injury to the personnel and damage to the appliance.

It is therefore essential to read these instructions carefully before using the appliance and to follow the safety recommendations.



Do not use the appliance if you are not sufficiently familiar with the instructions!

GB

Page 14

MIXEUR B210

Le mixeur modèle **B210**, c'est un « SPECIALTY BLENDER » pour toutes les exigences du bar.

Comme tous les appareils électroménagers, il doit être utilisé avec une prudence particulière pour éviter les blessures aux personnes et les dommages à l'appareil.

Lire attentivement les présentes instructions d'utilisation avant la mise en fonction de l'appareil et observer toutes les instructions concernant la sécurité.



Ne pas utiliser l'appareil sans connaître correctement les instructions d'utilisation !

F

Page 24

STANDMIXER B210

Der Standmixer Modell **B210** ist ein "SPECIALTY BLENDER", der in Bars verwendet wird.

Wie alle anderen Hausgeräte muss man bei der Verwendung des Standmixers besonders vorsichtig sein, um Körperverletzungen zu vermeiden und das Gerät nicht zu beschädigen.

Daher muss man die vorliegenden Anweisungen vor der Inbetriebnahme gründlich lesen und die Sicherheitsvorschriften befolgen.



Das Gerät auf keinen Fall verwenden, wenn man die Bedienungsanleitung nicht eingehend kennt!

D

Seite 34

BATIDORA B210

La batidora modelo **B210** es una "SPECIALTY BLENDER" para todas las necesidades del bar.

Como todos los electrodomésticos se tiene que utilizar con mucha prudencia para evitar lesiones a personas y daños en el aparato.

Por lo tanto, leer con cuidado las siguientes instrucciones para el uso antes de la puesta en funcionamiento y respetar las prescripciones correspondientes a la seguridad.



¡No utilizar el aparato si no se conocen correctamente las instrucciones para el uso!

E

Página 44

FRULLATORE B210

Componenti principali dell'apparecchio (Fig. 1, Fig. 2)

- | | | | |
|----------|--------------------|-----------|---------------------------|
| 1 | Base | 6 | Asta di sicurezza |
| 2 | Contenitore | 7 | Lama |
| 3 | Coperchio | 8 | Supporto contenitore |
| 4 | Tappo di ispezione | 9 | Interruttore ON-OFF (I-O) |
| 5 | Sensore magnetico | 10 | Tastiera |

Tastiera (Fig. 3)

- | | |
|----------|------------------------|
| 1 | Tasto START/STOP |
| 2 | Tasto PULSE |
| 3 | Tasto A, B, C, D, E, F |

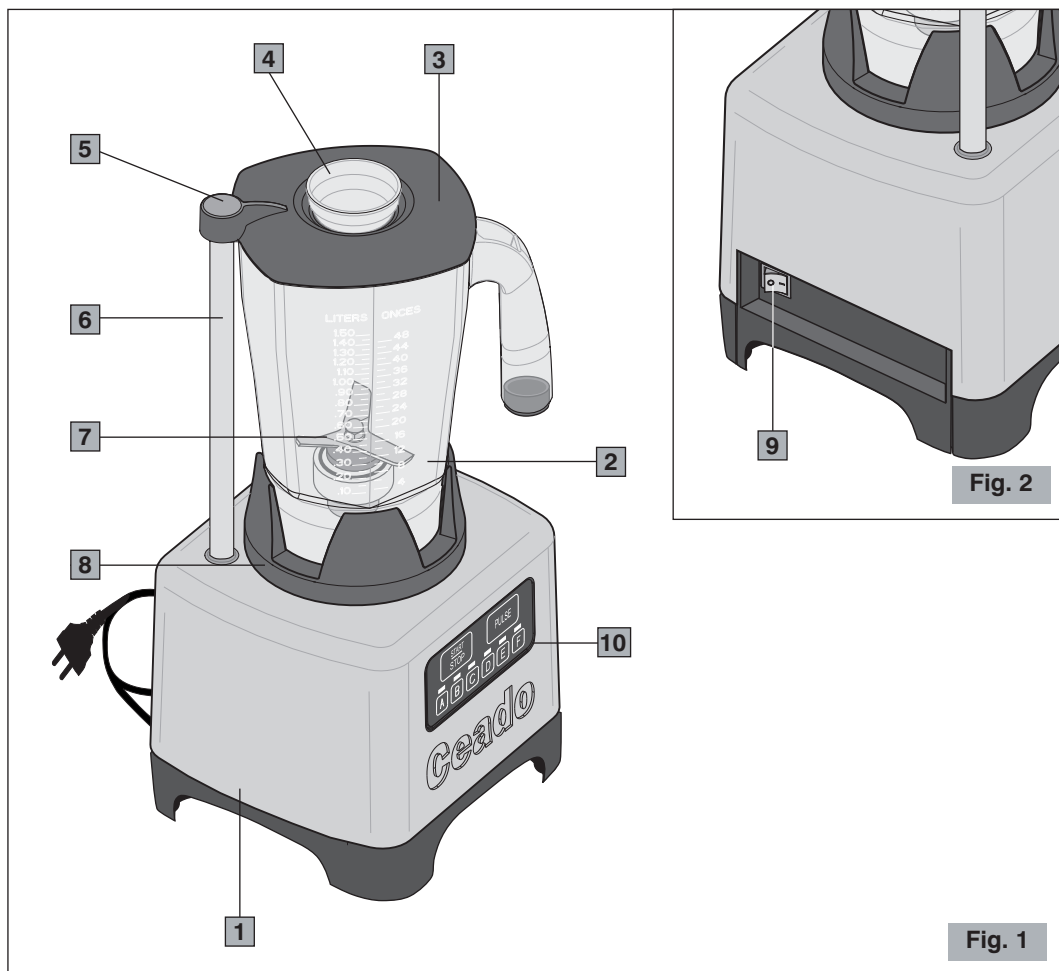

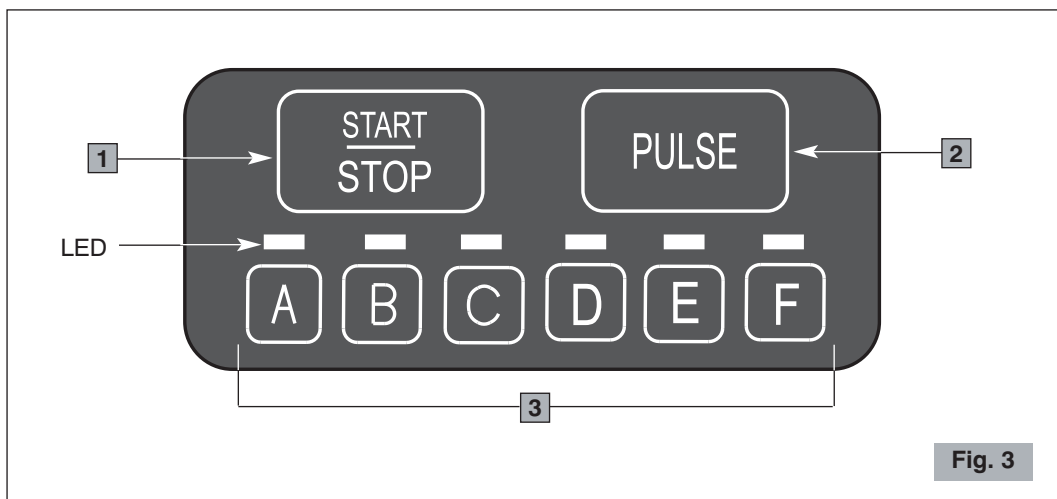

NORME DI SICUREZZA AVVERTENZE GENERALI

1. Leggere attentamente le seguenti istruzioni prima di utilizzare l'apparecchio.
2. L'installazione ed ogni operazione di manutenzione devono essere effettuate da personale specializzato.
3. Questo apparecchio è destinato all'uso professionale perciò deve essere utilizzato solo da persone adulte e qualificate.

TENERE I BAMBINI SEMPRE SOTTO CONTROLLO QUANDO SONO VICINI ALL'APPARECCHIO.

4. Questo apparecchio non è inteso per uso di persone (incluso bambini) con ridotte capacità fisiche, sensoriali o mentali, o senza esperienza e conoscenza, a meno che abbiano ricevuto istruzioni relativamente all'uso dell'apparecchio e siano controllati da una persona responsabile per la loro sicurezza. I bambini dovrebbero essere controllati in modo da assicurare che non giochino con l'apparecchio.
5. **Non** utilizzare questo apparecchio per operazioni diverse da quella di frullare alimenti. Ogni altro uso è pericoloso.
6. Lavorare sempre in condizioni di sicurezza, evitare di usare l'apparecchio con le mani o i piedi bagnati e all'aperto.
7. Conservare l'imballaggio originale per un eventuale futuro impiego. È infatti il mezzo più adatto per una corretta protezione dagli urti durante il trasporto.
8. In caso di incendio utilizzare estintori ad Anidride Carbonica (CO₂). Non utilizzare acqua o estintori a polvere.
9. **Non** immergere mai l'apparecchio nell'acqua!
10. È severamente vietato smontare l'apparecchio o cercare di intervenire in qualsiasi modo all'interno dello stesso.

11. Staccare sempre la spina dalla presa di corrente prima di ogni operazione di manutenzione e pulizia della base e quando il frullatore non è in uso.
12. **Non** spostare il frullatore tirandolo per il cavo. **Non** scollegare mai la spina tirandola per il cavo o toccandola con le mani bagnate.



In caso di danneggiamento, far sostituire subito il cavo difettoso da un Centro di Assistenza Autorizzato.

13. Il frullatore è dotato di un dispositivo di sicurezza per impedire il contatto con parti in movimento. **NON TENTARE IN ALCUN MODO DI ELUDERE IL SISTEMA DI SICUREZZA.**
14. **FARE ATTENZIONE** a non inserire mai utensili, metalli o altri materiali duri nel contenitore. Questo è pericoloso e può causare danni.
15. **Non** operare mai con il contenitore vuoto e non lavorare più di 15 secondi se non ci sono liquidi nel contenitore.
16. **Non** operare mai con il frullatore danneggiato o con parti allentate come ad esempio lame, giunti, ecc., ma rivolgersi subito ad un Centro di Assistenza Autorizzato.
17. **ATTENZIONE: LE LAME SONO TAGLIENTI!**

CONSERVARE QUESTE ISTRUZIONI!



La dichiarazione di conformità CE di questo apparecchio è disponibile nella sezione *Prodotti* del nostro sito web www.ceado.com.

INSTALLAZIONE

Prima di installare l'apparecchio attenersi scrupolosamente alle **Norme di sicurezza** sopra indicate.

1. Assicurarsi che la tensione della rete di alimentazione corrisponda a quella indicata sulla targa dell'apparecchio e che l'impianto elettrico sia dotato di messa a terra ed interruttore differenziale.
2. Scegliere una **posizione ASCIUTTA e RIPARATA**, lontana da spruzzi d'acqua, fonti di calore, fiamme libere e sostanze infiammabili.
Collocare il frullatore su un **piano orizzontale stabile** dove non possa essere rovesciato.
3. Assicurarsi che l'interruttore dell'apparecchio sia in posizione "OFF" ed allacciare il cavo di alimentazione ad una presa protetta da interruttore magnetotermico o con fusibili.
Evitare l'uso di adattatori e spine multiple.
4. Distendere il cavo di alimentazione per l'intera lunghezza. **Non** farlo passare in corrispondenza di spigoli taglienti o superfici calde. **Evitare** di metterlo a contatto con olio. **Evitare** che il cavo di alimentazione penda liberamente dal piano di appoggio del frullatore.

PREPARAZIONE E USO

- 1 Disporre gli ingredienti nel contenitore inserendo prima i liquidi e la frutta, poi il ghiaccio e i cibi più solidi.
- 2 Posizionare il contenitore sulla base inserendolo nel suo supporto come indicato in figura 4.
- 3 Inserire il coperchio facendo combaciare il sensore magnetico con l'estremità dell'asta in acciaio.

Nota: Il coperchio del frullatore nuovo può richiedere più forza nell'inserimento e nella rimozione. Dopo i primi utilizzi, questo si adatta perfettamente.



Ogni tentativo di by-passare il sistema di sicurezza e di far funzionare il frullatore senza coperchio può causare danni alle persone e all'apparecchio.

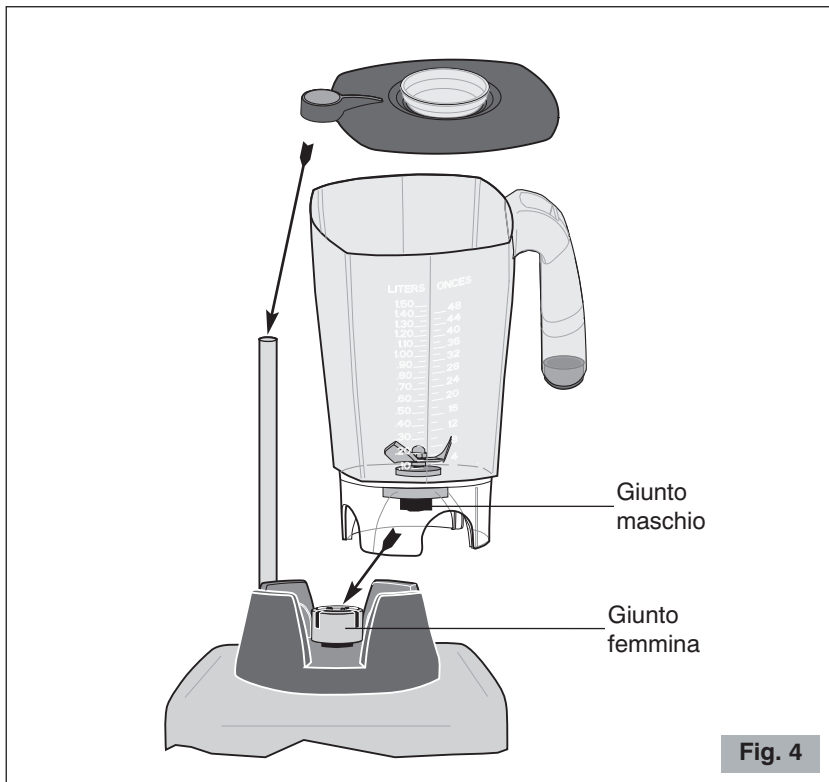

- 4 Portare l'interruttore ON-OFF (9, Fig. 2) in posizione ON (I).

Funzionamento manuale

All'accensione dell'apparecchio tutti i LED sono accesi a significare che l'apparecchio è pronto per funzionare.

- 5 Mantenere una mano sul coperchio (Fig. 5) e azionare il motore premendo il tasto

START
STOP

Per arrestare il funzionamento premere di nuovo il tasto

START
STOP

Si può utilizzare anche la funzione "PULSE", ossia il funzionamento "momentaneo", premendo e tenendo premuto il tasto

PULSE

per tutto il tempo di funzionamento desiderato.

Nota: La funzione "PULSE" può essere utile durante la preparazione di bevande dense che tendono a "galleggiare" o per la frammentazione di frutta secca o simili che non riescono a circolare nella zona di lavoro delle lame.

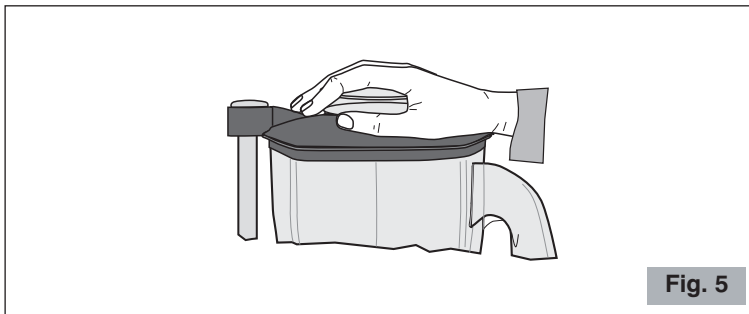

Fig. 5

Funzionamento automatico







Questo apparecchio ha sei cicli di funzionamento predefiniti (vedere tabella pagina seguente) adatti a realizzare le più diffuse ricette di cocktails, frozen e smoothies in modo completamente automatico.

- 5 Mantenendo una mano sul coperchio (Fig. 5), selezionare il ciclo desiderato premendo il tasto

A, B, C, D, E o F.

Il motore si azionerà per il tempo e con le velocità determinate dal particolare programma selezionato.

Al termine del ciclo l'apparecchio tornerà allo stato iniziale.

Ciclo	Durata	Descrizione	Adatto per
	25 secondi	Inizio a velocità medio-bassa per poi finire a velocità massima.	SHAKES - Drink a base di caffè o gelato
	32 secondi	Inizio a velocità media per poi incrementare la velocità gradualmente fino alla massima.	COCKTAILS - Frozen alcolici senza frutta
	42 secondi	Inizio a velocità bassa seguito da dei picchi a velocità massima e zero per finire a velocità media.	FROZEN - Frozen con frutta a pezzi
	20 secondi	Inizio graduale fino a velocità media per poi finire a velocità massima.	COFFEE - Drink a base di caffè
	25 secondi	Inizio graduale ma veloce fino alla velocità massima che prosegue fino alla fine.	SMOOTHIE - Drink generici senza frutta ghiacciata, quantità media
	45 secondi	Inizio a velocità media e passaggio repentino a velocità massima.	SMOOTHIE2 - Drink generici senza frutta ghiacciata, quantità elevata

In qualsiasi momento è possibile mettere in pausa il ciclo selezionato: premendo il tasto



il motore si arresta.

Per riprendere il funzionamento premere di nuovo il tasto



mentre, se si vuole

annullare l'operazione, tenere premuto il tasto



per tre secondi.

AVVERTENZE E SUGGERIMENTI

1. Il frullatore è stato progettato anche per rompere il ghiaccio a secco e per preparare FROZEN DRINKS partendo da ghiaccio a cubetti. Da ricordare che operando con ghiaccio già rotto si aumenterà considerevolmente la durata dell'apparecchio.
 2. Il frullatore è stato progettato per garantire la perfetta preparazione delle ricette di FROZEN DRINKS contenute nei testi internazionali delle associazioni IBA. Rispettando le quantità indicate in tali ricettari si ottiene sempre la consistenza desiderata.
 3. Particolari preparazioni inducono il frullatore a cavitare. Questo significa che c'è un rapporto non idoneo fra quantità di liquido e ghiaccio. In questi casi, spegnere il frullatore, rimuovere il coperchio, mescolare il prodotto con una spatola e quindi riprovare.
 4. Se si deve riscaldare o raffreddare una preparazione fatta con il frullatore, non inserite direttamente il contenitore né in forno né in freezer. Questo potrebbe danneggiarlo. Piuttosto svuotare il contenuto in un recipiente idoneo.
-

PULIZIA E MANUTENZIONE

Mantenere l'apparecchio ben pulito ed in ordine garantisce una qualità ottimale dei prodotti e una maggiore durata dell'apparecchio stesso. Per questa ragione, risciacquare il contenitore dopo ogni uso evitando che residui di prodotto secchino nel contenitore. Questo potrebbe danneggiare gli elementi di tenuta, i cuscinetti o bloccare le lame.

Evitare di asciugare il contenitore in forno o nel microonde.

Per una maggiore durata del contenitore è sconsigliato il lavaggio in lavastoviglie.

- **Per la pulizia della base**, togliere la spina dalla presa di corrente e pulire con un panno umido di acqua o alcol o con un detergente generico spray.

Asciugare con un panno asciutto.



Non lavare mai con getti d'acqua e non immergere mai la base.

- **Per la pulizia del contenitore:** dopo aver risciacquato il contenitore e il coperchio sotto il rubinetto, riempire metà contenitore con acqua tiepida e un cucchiaino di detersivo per piatti. Posizionare il contenitore nella base, inserire il coperchio e accendere per 20 secondi. Rimuovere il contenitore e risciacquare sotto acqua corrente. Ripetere l'operazione con 1 litro di acqua tiepida e con 5 ml di candeggina. Rimuovere il contenitore, risciacquare e mettere ad asciugare il contenitore capovolto. Lavare il coperchio con acqua tiepida e detersivo per piatti.



Non esporre il coperchio a temperature superiori a 60°C. Questo danneggerebbe il sensore magnetico.

- **Per la pulizia periodica completa** si possono smontare le lame seguendo nell'ordine le indicazioni delle figure 6, 7, 8 e 9.

Lavare tutto in acqua tiepida e detersivo per piatti, rimuovendo eventuali residui solidi con uno spazzolino.

Riassemblare nell'ordine inverso assicurandosi di serrare adeguatamente.

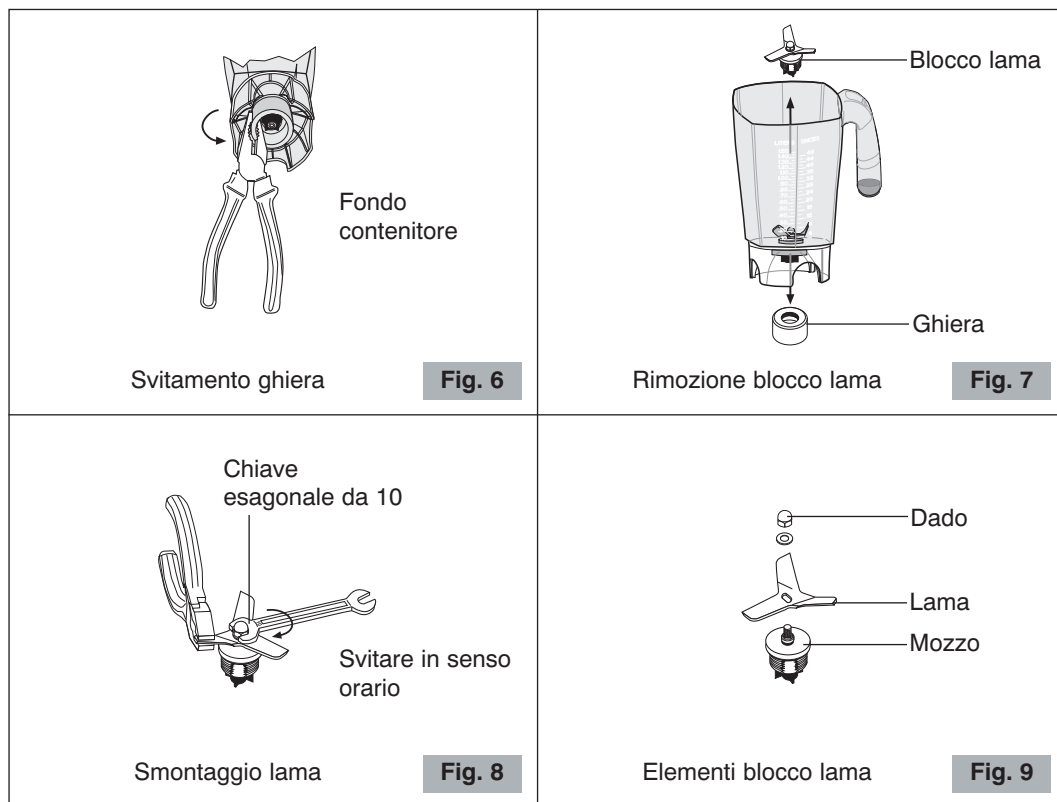

GUASTI E RIMEDI

In caso di malfunzionamento, difetto all'apparecchio o se si sospetta un guasto in seguito a una caduta, staccare immediatamente la spina dalla presa di corrente.

Se non si riesce ad eliminare il guasto, attenendosi alle indicazioni della tabella che segue, rivolgersi ad un centro di Assistenza Autorizzato.

Soltanto gli specialisti competenti possono effettuare interventi e riparazioni sull'apparecchio.

Si declina ogni responsabilità per danni causati da riparazioni eseguite non correttamente e da personale non autorizzato. In questi casi viene a decadere la copertura della garanzia.

Problema	Soluzione
Il frullatore non si accende.	<ul style="list-style-type: none"> • Controllare che la spina sia inserita. • Controllare che l'interruttore di protezione a muro sia acceso. • Controllare che il sensore magnetico del coperchio sia in contatto con l'asta. • Controllare che l'interruttore del frullatore sia su ON. • Se il problema si manifesta dopo un lungo periodo di uso intensivo è possibile che il motore sia in protezione termica! Attendere almeno 20 minuti e riprovare. Si può ridurre il tempo di attesa posizionando il frullatore in un posto fresco. • Se il problema si manifesta in seguito ad un sovraccarico è possibile che il motore sia in protezione amperometrica! Premere il tasto del disgiuntore posto sul retro o sul fondo dell'apparecchio (dispositivo non di serie su tutti i modelli). • Controllare che le lame ed il motore girino liberamente.
Le lame non girano con il motore acceso.	<ul style="list-style-type: none"> • Controllare che il giunto in gomma sia in buone condizioni. • Controllare che il contenitore sia inserito bene nel suo supporto.
Rumore e vibrazioni dal contenitore.	<ul style="list-style-type: none"> • Controllare che la ghiera, le lame e i giunti siano ben serrati. • Controllare che il giunto in gomma sia intatto.
Perdite di liquido dal contenitore.	<ul style="list-style-type: none"> • Controllare che la ghiera sia bloccata bene.

SMALTIMENTO

Corretto smaltimento del prodotto (rifiuti elettrici ed elettronici)

(Applicabile nei paesi dell'Unione Europea ed in quelli con sistema di raccolta differenziata in conformità con la direttiva europea 2002/96/CE)

Questo prodotto è stato realizzato con materiali e componenti di prima qualità adatti al riciclaggio e riutilizzabili.

Non gettare pertanto l'apparecchio nei normali rifiuti domestici quando è arrivato il momento di smaltirlo bensì consegnarlo presso i punti di raccolta per il riciclaggio di apparecchi elettrici ed elettronici. Ciò viene indicato dal simbolo raffigurato a lato sul prodotto e nelle istruzioni per l'uso.

Informarsi sui punti di raccolta pubblici presso il proprio comune.



CONDIZIONI DI GARANZIA

Questo prodotto è garantito per difetti dei materiali o di costruzione per un periodo di due anni dalla data di acquisto quando questo viene utilizzato secondo quanto prescritto dal presente manuale d'uso e manutenzione.

Nel periodo di garanzia questo prodotto potrà essere riparato o sostituito, a giudizio della CEADO SRL, senza costi aggiuntivi.

Nel caso in cui questo prodotto necessiti di manutenzione o riparazione nel periodo coperto da garanzia, si prega di contattare CEADO SRL per le istruzioni per la spedizione. Il prodotto dovrà essere spedito nel suo imballo originale o in un imballo adeguato.

Questa garanzia non si applica nei casi di abuso, improprio utilizzo o nel caso di riparazione non autorizzata. Questa garanzia non si applica inoltre a quelle parti del prodotto soggette ad usura quali ad esempio contenitore, lame, giunti ecc.

La garanzia copre limitatamente i costi di riparazione o sostituzione del prodotto o delle sue parti difettate, o un ammontare pari al prezzo pagato per l'acquisto. Sono da escludere ulteriori richieste di danni.

Le istruzioni sopra riportate devono essere osservate pena la decadenza della garanzia e delle responsabilità del costruttore.

In ogni caso queste istruzioni non possono coprire ogni possibile condizione per cui si raccomanda l'uso responsabile dell'apparecchio.

CON RISERVA DI MODIFICHE

BLENDER B210

Main parts of the appliance (Fig. 1, Fig. 2)

- | | | | |
|----------|-----------------|-----------|---------------------|
| 1 | Motor base | 6 | Safety arm |
| 2 | Container | 7 | Blade |
| 3 | Lid | 8 | Container base |
| 4 | Filler cap | 9 | ON-OFF (I-O) switch |
| 5 | Magnetic sensor | 10 | Button panel |

Button panel (Fig. 3)

- | | |
|----------|-------------------------|
| 1 | START/STOP button |
| 2 | PULSE button |
| 3 | Button A, B, C, D, E, F |

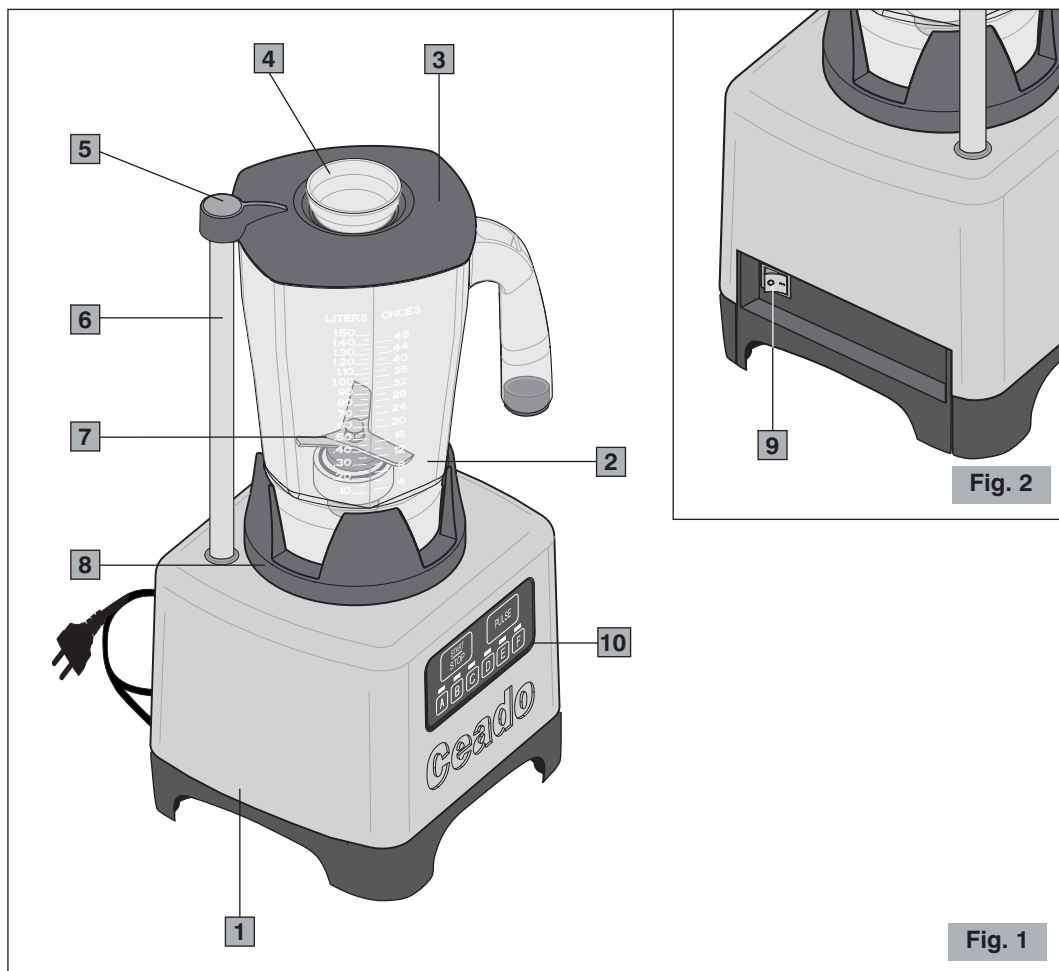

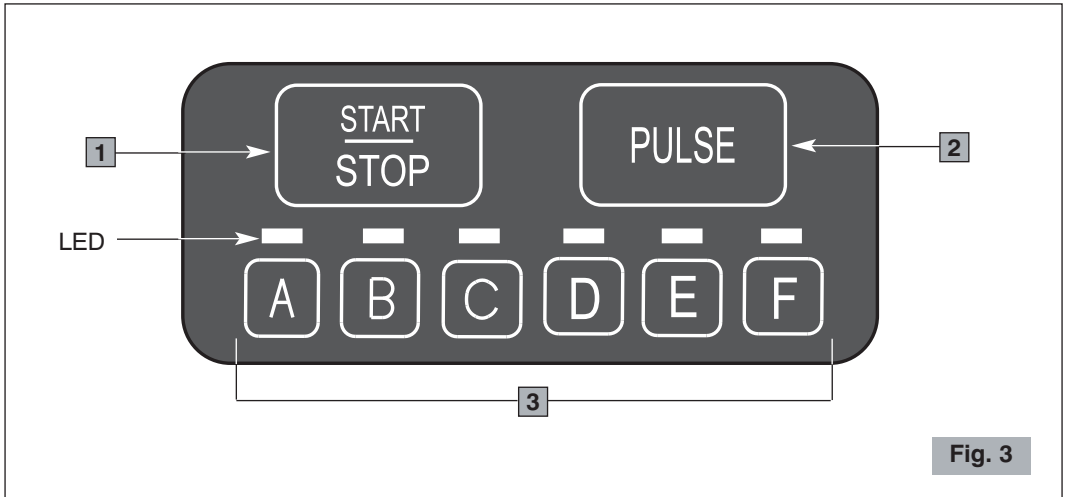

Fig. 3

SAFETY RECOMMENDATIONS GENERAL INSTRUCTIONS

1. Read the following instructions carefully before using the appliance.
2. Installation and any maintenance should be carried out by specialized personnel.
3. This appliance is intended for professional use, and should therefore be used by adults and qualified personnel only.

CLOSE ADULT SUPERVISION IS NECESSARY WHEN CHILDREN ARE NEAR THE APPLIANCE.

4. This appliance is not intended for use by persons (including children) with reduced physical, sensory or mental abilities, or without experience and knowledge, unless they have been instructed in the use of the appliance and are under the supervision of a person who is responsible for their safety. Children must be supervised to ensure that they do not play with the appliance.
5. **Never** use this appliance for any operations other than blending foods. Any other use is dangerous.
6. Always work under safe conditions: do not use the appliance with wet hands or feet. Do not use outdoors.
7. Keep the original package for possible future use. It is the most suitable protection against impact during transportation.
8. In case of fire use CO₂ extinguishers. Do not use water or powder extinguishers.
9. **Never** place the appliance in water!
10. Do not disassemble the appliance or attempt to perform any repairs inside it.
11. Always unplug the appliance before performing any maintenance or cleaning of the motor base, and when the blender is not in use.

12. **Never** pull the blender by the cord to move it. **Never** unplug it by pulling the cord or touching it with wet hands.



If the cord is damaged, it must be replaced by an Authorized Service Center.

13. The blender is equipped with a safety device to prevent any contact with moving parts. **DO NOT ATTEMPT TO BY-PASS THE SAFETY DEVICE.**
14. **WARNING:** Never place any utensils, metal or other hard materials, in the container. This is dangerous and could cause damage.
15. **Never** operate the appliance with the container empty and never run it for more than 15 seconds if there are no liquids in the container.
16. **Do not** use the blender if it is damaged or had any loosened parts such as blades, couplings, etc. In these cases, contact an Authorized Service Center immediately.
17. **WARNING: BLADES ARE SHARP. HANDLE WITH CARE!**

SAVE THESE INSTRUCTIONS!



The EC declaration of conformity for this appliance is available in the *Products* section of our website www.ceado.com.

INSTALLATION

Comply with the **Safety recommendations** indicated above and hereafter when installing the appliance.

1. Make sure that the mains voltage is as indicated on the rating label of the appliance and that the electric system is grounded and equipped with a differential switch.
2. Install the appliance in a **DRY, PROTECTED place**, far from water sprays or splashes, heat sources, open flames and inflammable substances.
Place the blender on a **flat, horizontal, stable surface** where it cannot tip over.
3. Make sure the switch on the appliance is in the "OFF" position and plug it into a socket protected by a magneto thermal switch or fuses.
Do not use a multiple outlet plug.
4. Stretch the power cable out to full length. **Do not** let it pass over sharp edges or hot surfaces. **Do not** let oil spill on it. **Do not** let the power cable hang loose from the counter on which the blender stands.

PREPARATION AND USE

- 1 Place the ingredients in the container in this order: first liquids and fruit, then ice and other solid foods.
- 2 Stand the container on the base fitting it into its support as shown in figure figura 4.
- 3 Fit the lid on the container so that the magnetic sensor is in contact with the end of the safety arm.

Note: When new, the lid of blender may require extra force to apply and remove. After a few times it will fit perfectly.

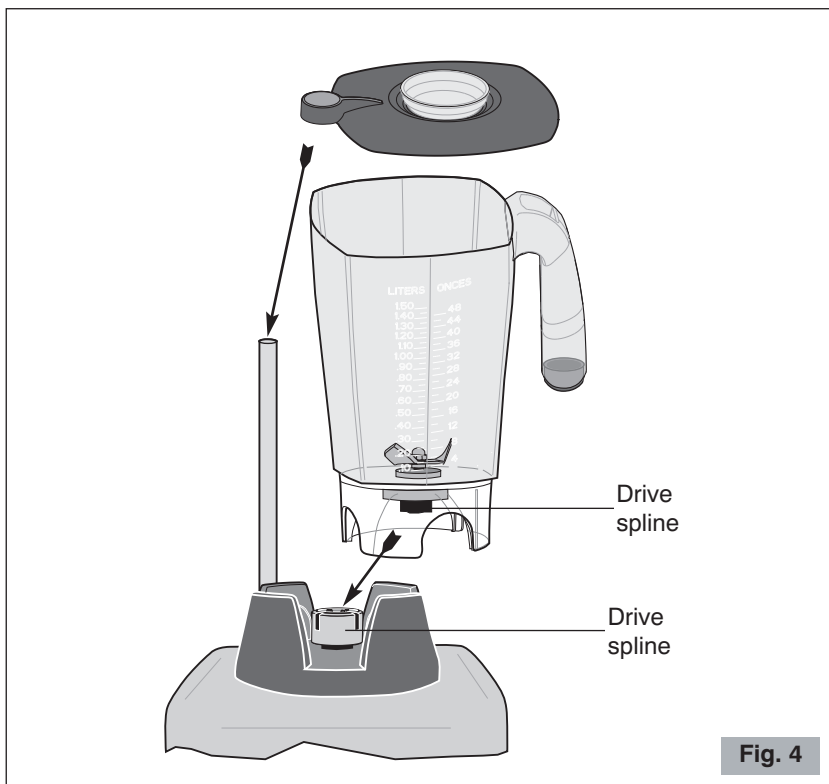

! Any attempt to by-pass the safety device and use the blender without its lid may cause personal injury and damage to the appliance.



- 4 Turn the ON-OFF switch (9, Fig. 2) to position ON (I).

Manual operation

When the appliance is switched on all the LEDs are lit meaning that the appliance is ready to operate.

- 5** Keep one hand on the lid (Fig. 5) and run the motor by pressing the  button. To stop operation, press the  button again.





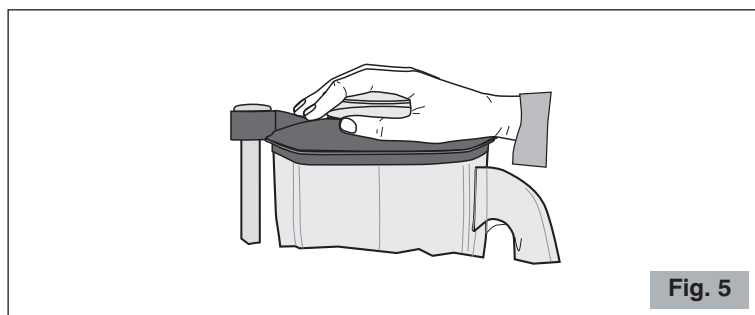

The “PULSE” function can also be used, that is “momentary” operation, by pressing and holding down the button  for the whole operating time desired.

Note: You can use the “PULSE” function when preparing thick drinks that tend to “float” or to break up nuts or other ingredients that are unable to circulate in the working zone of the blades.









Automatic operation

This appliance has six predefined operating cycles (see table on next page), suitable for making the most popular recipes for cocktails, frozen drinks and smoothies completely automatically.



- 5** Keeping one hand on the lid (Fig. 5), select the desired cycle by pressing button , , , ,  or .

The motor will run for the time and at the speeds determined by the particular programme selected.

At the end of the cycle the appliance will return to its initial status.

Cycle	Running time	Description	Suitable for
	25 seconds	Starting at medium-low speed and ending to maximum speed.	SHAKES - Drinks with a base of coffee or ice cream
	32 seconds	Starting at medium speed, then accelerating gradually up to maximum speed.	COCKTAILS - Frozen alcoholic drinks without fruit
	42 seconds	Starting at low speed followed by peaks at maximum speed and zero, then ending at medium speed.	FROZEN - Frozen drinks with pieces of fruit
	20 seconds	Starting gradually up to medium speed and ending to maximum speed.	COFFEE - Drinks with a base of coffee
	25 seconds	Gradual but fast start up to maximum speed which continues till the end.	SMOOTHIE - General drinks without iced fruit, medium quantity
	45 seconds	Start at medium speed and change quickly to maximum speed.	SMOOTHIE2 - General drinks without iced fruit, large quantity

The cycle selected can be paused at any time by pressing the  button: the motor stops.

To resume operation press the  button again. If you want to cancel operation, hold down the  button for three seconds.

WARNINGS AND SUGGESTIONS

1. The blender is also designed to crush ice and prepare FROZEN DRINKS from ice in cubes. Remember that if you place the ice in the container already crushed this will greatly extend the life of the appliance.
 2. The blender is designed to ensure perfect preparation of the FROZEN DRINKS recipes contained in the international texts of the IBA associations. If you use the quantities indicated in those recipes you will always obtain the desired consistency.
 3. Certain preparations may cause cavitation of the blender. This means the ratio of liquid to ice is not correct. If this occurs, switch the blender off, remove the lid, stir the mixture with a spoon and try again.
 4. If you have to heat or chill a preparation made with the blender, do not place the container directly in the oven or freezer. This could damage it. Empty the container into a suitable vessel.
-

CLEANING AND MAINTENANCE

It is important to keep the appliance clean and in good working order to ensure optimum quality of the products and long life of the appliance. Always rinse the container after use to prevent residues from drying in the container. This could damage the sealing elements and bearings, or cause the blades to seize.

Do not dry the container in the oven or microwave oven.

For longer life of the container we recommend not washing it in the dishwasher.

- **To clean the motor base**, unplug the appliance and clean with a damp cloth or alcohol, or use a generic detergent spray.

Dry with a dry cloth.



Never wash the blender with jets of water or immerse the motor base.

- **To clean the container:** after rinsing the container and lid under the tap, fill the container halfway with warm water and a spoonful of dishwashing detergent. Fit the container on the base, cover with the lid and run for 20 seconds. Remove the container and rinse with running water. Repeat the operation with 1 liter of warm water and 5 ml of bleach. Remove the container, rinse and dry the container by turning it upside down on the drainboard. Wash the lid with warm water and dishwashing detergent.



Do not expose the lid to temperatures above 60°C. This would damage the magnetic sensor.

- **For thorough periodical cleaning** remove the blades as shown in figures 6, 7, 8 and 9.

Wash in warm water with dishwashing detergent and use a small brush to remove any solid residue.

Reassemble in reverse order and make sure to tighten all parts.

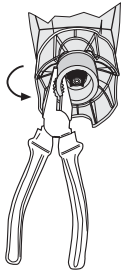

Bottom of
container

Unscrewing the lock ring

Fig. 6

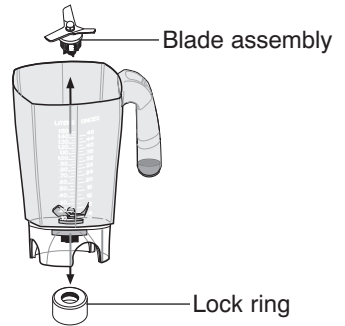

Blade assembly

Lock ring

Removal of blade assembly

Fig. 7

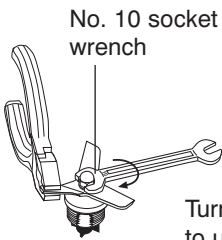

No. 10 socket
wrench

Turn clockwise
to unscrew

Disassembling blade

Fig. 8

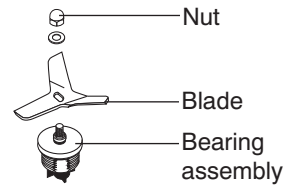

Nut

Blade

Bearing
assembly

Blade assembly parts

Fig. 9

TROUBLESHOOTING

In case of any malfunction, defect of the appliance or if you suspect any breakage after a fall, unplug the appliance immediately.

If you are unable to solve the problem referring to the table below, contact an Authorized Service center.

Only qualified experts should repair the appliance.

We are not liable for any damage caused by repairs not made correctly by unauthorized personnel. In these cases the warranty does not apply.

Problem	Solution
The blender does not start.	<ul style="list-style-type: none"> • Make sure it is plugged in. • Make sure the safety circuit breaker is closed. • Make sure the magnetic sensor in the lid is touching the safety arm. • Make sure the switch on the blender is turned to ON. • If the problem occurs after a long period of intensive use the motor may have overheated. Wait at least 20 minutes and try again. If you put the blender in a cool place this will reduce the waiting time. • If the problem occurs after an overload, the circuit breaker on the motor may have been tripped! Push the button on the back or bottom of the appliance (not standard equipment on all models). • Make sure the blades and motor revolve freely.
The blades do not turn with the motor on.	<ul style="list-style-type: none"> • Make sure the rubber clutch is in good condition. • Make sure the container is correctly fitted on the base.
Noise and vibration of container.	<ul style="list-style-type: none"> • Make sure the lock ring, blades and joints are securely tightened. • Make sure the rubber clutch is not damaged.
Leakage of liquid from container.	<ul style="list-style-type: none"> • Make sure the lock ring is tightly fastened.

DISPOSAL

Correct disposal of this product (waste electrical and electronic equipment)

(Applicable in the European Union and other countries with separate collection systems in conformity with European Directive 2002/96/EC)

This product has been made from high-quality parts and materials, which can be re-used and recycled.

Therefore, do not throw the product away with normal household waste at the end of its working life. Take it to a collection point for recycling electrical and electronic devices. This is indicated by this symbol on the product and in the operating manual.

Please contact your local government office for information about the exact location of the closer collection point.

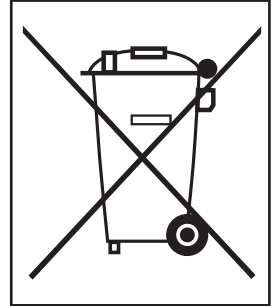

WARRANTY

This product is guaranteed against defects in the materials or manufacture for a period of two years from the date of purchase when used according to the instructions in this use and maintenance manual.

During the warranty period, this product can be repaired or replaced, at CEADO SRL option, at no additional cost.

If the products needs maintenance or repairs during the warranty period, contact CEADO SRL for shipping instructions. The product should be shipped in its original package or other suitable packing.

The warranty does not apply in case of neglect, improper use or unauthorized repairs. The warranty does not apply, also, to parts subject to wear such as the container, blades, joints, etc.

The warranty is limited to the costs of repair or replacement of the product or its defective parts, or an amount equivalent to the price paid for its purchase. No additional requests of damages will be considered.

The above instructions must be followed, otherwise the warranty is invalidated and the manufacturer has no liability.

In any case these instructions cannot cover every possible condition and the user is recommended to make responsible use of the appliance.

THE MANUFACTURER RESERVES THE RIGHT TO MAKE ANY ALTERATIONS TO THE APPLIANCE WITHOUT NOTICE

MIXEUR B210

Composants principaux de l'appareil (Fig. 1, Fig. 2)

- | | | | |
|----------|----------------------|-----------|---------------------------|
| 1 | Socle-moteur | 6 | Tige de sécurité |
| 2 | Récipient | 7 | Couteau à trois branches |
| 3 | Couvercle | 8 | Support récipient |
| 4 | Bouchon d'inspection | 9 | Interrupteur ON-OFF (I-O) |
| 5 | Senseur magnétique | 10 | Clavier |

Clavier (Fig. 3)

- | | |
|----------|-------------------------|
| 1 | Touche START/STOP |
| 2 | Touche PULSE |
| 3 | Touche A, B, C, D, E, F |

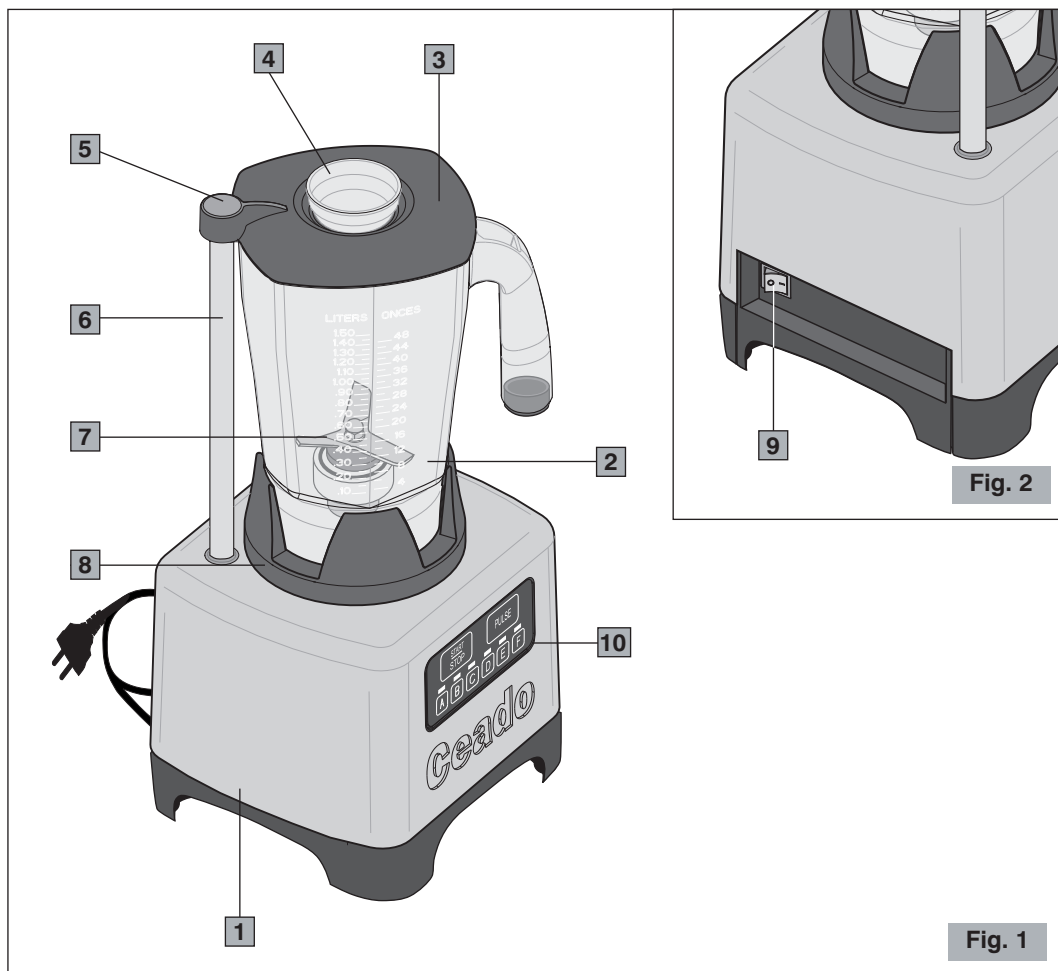

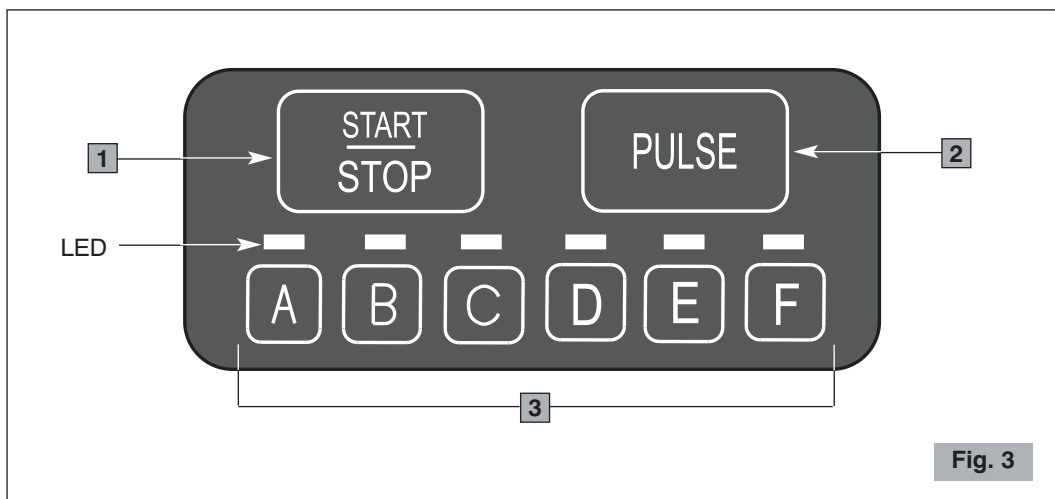

NORMES DE SÉCURITÉ INSTRUCTIONS GÉNÉRALES

1. Lire attentivement les instructions suivantes avant toute utilisation de l'appareil.
2. L'installation et toute opération d'entretien doivent être effectuées par du personnel spécialisé.
3. Cet appareil est destiné à l'usage professionnel, il ne doit donc être utilisé que par des personnes adultes et qualifiées.

TENIR LES ENFANTS TOUJOURS SOUS CONTRÔLE QUAND ILS SONT PRÈS DE L'APPAREIL.

4. Cet appareil n'est pas conçu pour l'emploi par des personnes (y compris les enfants) ayant des capacités physiques, sensorielles ou mentales réduites ou sans expérience et les connaissances nécessaires, à moins qu'elles aient reçu des instructions concernant l'emploi de l'appareil et qu'elles soient contrôlées par un responsable pour leur sécurité. Ne laisser pas les enfants jouer avec l'appareil.
5. **Ne pas** utiliser cet appareil pour des opérations différentes de celle de mixage des aliments. Tout autre usage est dangereux.
6. Toujours travailler en conditions de sécurité. Éviter d'utiliser l'appareil ayant les mains ou les pieds mouillés et à l'extérieur.
7. Garder l'emballage original. Il est en effet le moyen le plus apte pour la protection contre les chocs pendant le transport.
8. En cas d'incendie, utiliser des extincteurs à Anhydride Carbonique (CO₂). Ne pas utiliser de l'eau ou d'extincteurs à poudre.
9. **Ne jamais** plonger l'appareil dans l'eau !
10. Il est strictement interdit de démonter l'appareil ou de tenter d'intervenir, de quelque façon que ce soit, à son intérieur.
11. Toujours débrancher la fiche de la prise de courant avant toute opération d'entretien et de nettoyage du socle et quand le mixeur n'est pas utilisé.

12. **Ne pas** déplacer le mixeur en le tirant par son câble. **Ne jamais** débrancher la fiche en la tirant par le câble ou avec les mains mouillées.



En cas d'endommagement, faire tout de suite remplacer le câble défectueux par un Centre d'Assistance Autorisé.

13. Le mixeur est muni d'un dispositif de sécurité pour empêcher le contact avec les parties en mouvement. **NE PAS TENTER DANS AUCUN CAS D'ÉLUDER LE SYSTÈME DE SÉCURITÉ.**
14. **FAIRE ATTENTION** à ne jamais introduire d'outils, de métaux ou d'autres matériaux durs dans le récipient. Ceci est dangereux et peut causer des dommages.
15. **Ne jamais** opérer étant le récipient vide et ne pas travailler pendant plus de 15 secondes s'il y n'a pas de liquides dans le récipient.
16. **Ne jamais** opérer étant le mixeur endommagé ou ayant des pièces desserrées comme par exemple le couteau, les joints etc., mais tout de suite s'adresser à un Centre d'Assistance Autorisé.
17. **ATTENTION : AVEC LE COUTEAU, ON RISQUE DE SE COUPER !**

GARDER CES INSTRUCTIONS !



La déclaration de conformité CE de cet appareil est disponible dans la section *Produits* de notre site web www.ceado.com.

INSTALLATION

Avant d'installer l'appareil, observer scrupuleusement les **Normes de sécurité** indiquées ci-dessus.

1. S'assurer que la tension du secteur d'alimentation correspond à celle indiquée sur l'étiquette de l'appareil et que l'installation électrique est munie de mise à la terre et d'interrupteur différentiel.
2. Choisir une **position SÈCHE et PROTÉGÉE**, loin des jets d'eau, des sources de chaleur, des flammes libres et des substances inflammables.
Placer le mixeur sur **un plan horizontal stable** où il ne risque pas d'être renversé.
3. S'assurer que l'interrupteur de l'appareil est en position « OFF » et brancher le câble d'alimentation à une prise protégée par un disjoncteur magnétothermique ou avec des fusibles.
Éviter l'utilisation d'adaptateurs et de prises multiples.
4. Tendre le câble d'alimentation sur toute sa longueur. **Ne pas** le faire passer sur des arêtes tranchantes ou des surfaces chaudes. **Éviter** de le mettre en contact avec de l'huile. **Éviter** que le câble d'alimentation pende librement du plan d'appui du mixeur.

PRÉPARATION ET EMPLOI

- 1 Mettre les ingrédients dans le récipient en y introduisant premièrement les liquides et les fruits, puis la glace et les aliments les plus solides.
- 2 Placer le récipient sur le socle en l'emboîtant dans son support comme indiqué dans la figure 4.
- 3 Mettre le couvercle en faisant coïncider le senseur magnétique avec le bout de la tige en acier.

Remarque : Pour insérer et enlever le couvercle du mixeur neuf, il faudra peut-être exercer une certaine force. Après les premières utilisations, il s'adapte parfaitement.

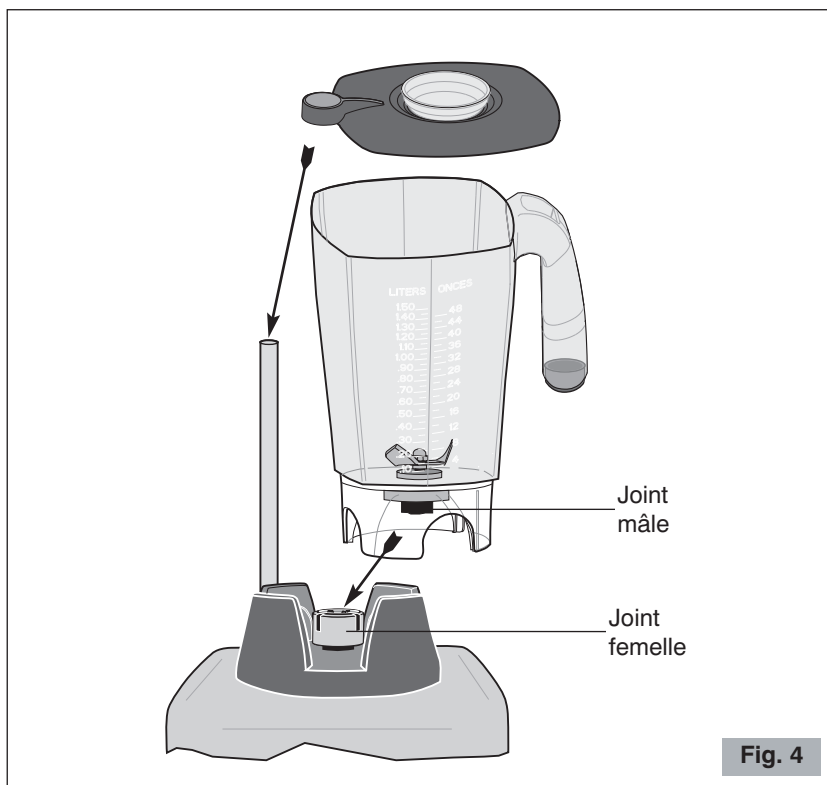

! Toute tentative de by-passer le système de sécurité et de faire fonctionner le mixeur sans couvercle peut causer des dommages aux personnes et à l'appareil.



- 4 Mettre l'interrupteur ON-OFF (9, Fig. 2) en position ON (I).

Fonctionnement manuel

À l'allumage de l'appareil toutes les LEDS sont allumées : ce qui veut dire que l'appareil est prêt à fonctionner.

- 5 Maintenir une main sur le couvercle (Fig. 5) et mettre en marche le moteur en pressant la touche . Pour arrêter le fonctionnement presser de nouveau la touche .





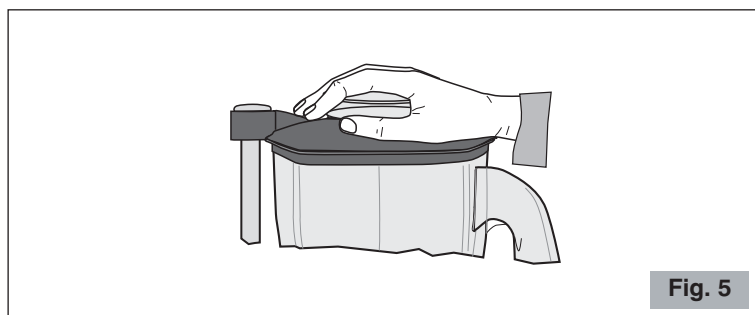

On peut aussi utiliser la fonction « PULSE », c'est-à-dire le fonctionnement « momentané », en pressant et en tenant pressé la touche  aussi longtemps que l'on le souhaité.

Remarque : La fonction « PULSE » peut être utilisée pendant la préparation de boissons denses qui tendent à « flotter » ou pour hacher les fruits secs ou similaires qui n'arrivent pas à passer dans la zone de travail des lames du couteau.









Fonctionnement automatique

Cet appareil a six cycles de fonctionnement prédéfinis (voir tableau page suivante) aptes à réaliser les recettes les plus répandues de cocktails, de frozen et smoothies en mode complètement automatique.

- 5 Maintenir une main sur le couvercle (Fig. 5) et sélectionner le cycle souhaité en pressant la touche , , , ,  ou .

Le moteur se mettra en marche pour la durée et avec les vitesses définies par le programme particulier sélectionné.

A la fin du cycle l'appareil reviendra à son état initial.

Cycle	Durée	Description	Apte pour
	25 secondes	Démarrage à une vitesse moyenne-petite pour finir ensuite à la vitesse maximum.	SHAKES - Boissons à base de café ou glace
	32 secondes	Démarrage à une vitesse moyenne pour ensuite augmenter la vitesse graduellement jusqu'à la vitesse maximale.	COCKTAILS - Frozen alcooliques sans fruits
	42 secondes	Démarrage à petite vitesse suivi par des pics à vitesse maximum et zéro pour finir à la vitesse moyenne.	FROZEN - Frozen avec des fruits en morceaux
	20 secondes	Démarrage graduel jusqu'à la vitesse moyenne pour ensuite finir à la vitesse maximum.	COFFEE - Boissons à base de café
	25 secondes	Démarrage graduel mais rapide jusqu'à la vitesse maximum qui continue jusqu'à la fin.	SMOOTHIE - Boissons génériques sans fruits glacés, quantité moyenne
	45 secondes	Démarrage à la vitesse moyenne en passant tout de suite à la vitesse maximum.	SMOOTHIE2 - Boissons génériques sans fruits glacés, grande quantité

À n'importe quel moment on peut mettre en pause le cycle sélectionné : en pressant la touche



le moteur s'arrête.

Pour reprendre le fonctionnement presser de nouveau la touche



. Pour annuler

l'opération, tenir pressé la touche



pendant trois secondes.

AVERTISSEMENTS ET CONSEILS

1. Le mixeur a été conçu aussi pour piler de la glace à sec et pour préparer des FROZEN DRINKS en ayant de la glace en petits cubes. Il faut rappeler qu'en travaillant avec de la glace déjà pilée, on augmentera considérablement la durée de vie de l'appareil.
 2. Le mixeur est conçu pour garantir la préparation parfaite des recettes de FROZEN DRINKS contenues dans les textes internationaux des associations IBA. En respectant les quantités indiquées dans ces recettes, on a toujours la consistance souhaitée.
 3. Certaines préparations particulières entraînent la cavitation du mixeur. Cela veut dire que le rapport entre la quantité du liquide et de la glace n'est pas juste. Dans ces cas, éteindre le mixeur, enlever le couvercle, mélanger le produit avec une spatule et ensuite réessayer.
 4. Si l'on doit réchauffer ou refroidir une préparation faite avec le mixeur, ne pas insérer le récipient directement dans le four, ni dans le congélateur. Cela pourrait l'endommager. Vider plutôt le contenu dans un récipient apte à cet effet.
-

NETTOYAGE ET ENTRETIEN

Garder l'appareil bien propre et en ordre garantit une qualité optimale des produits et une plus grande durée de vie de l'appareil. Pour cette raison, rincer le récipient après chaque utilisation et éviter que des restes de produit sèchent dans le récipient. Ceci pourrait endommager les éléments d'étanchéité, les roulements à billes ou bloquer le couteau.

Éviter de faire sécher le récipient dans le four ou dans le four à micro-ondes.

Pour une plus grande durée de vie du récipient, le lavage en lave-vaisselle est déconseillé.

- **Pour le nettoyage du socle**, débrancher la fiche de la prise de courant et nettoyer avec un chiffon humidifié d'eau ou d'alcool ou avec un détergent spray générique.

Essuyer et sécher avec un chiffon sec.



Ne jamais laver avec des jets d'eau et ne jamais plonger le socle dans l'eau.

- **Pour le nettoyage du récipient**, après avoir rincé le récipient et le couvercle sous le robinet, remplir la moitié du récipient avec de l'eau tiède et une cuillère de liquide vaisselle. Emboîter le récipient sur son support, mettre le couvercle et allumer l'appareil pendant 20 secondes. Enlever le récipient et rincer avec de l'eau courante. Répéter l'opération avec 1 litre d'eau tiède et avec 5 ml d'eau de Javel. Enlever le récipient, le rincer et le laisser sécher renversé. Laver le couvercle avec de l'eau tiède et du liquide vaisselle.



Ne pas exposer le couvercle à des températures supérieures à 60°C. Ceci endommagerait le senseur magnétique.

- **Pour le nettoyage périodique complet**, démonter le couteau en suivant dans l'ordre les indications des figures 6, 7, 8 et 9.

Laver toutes les pièces dans de l'eau tiède et du liquide vaisselle, enlever les éventuels restes solides avec une brosse.

Monter dans l'ordre inverse et s'assurer d'avoir bien serré les différentes pièces.

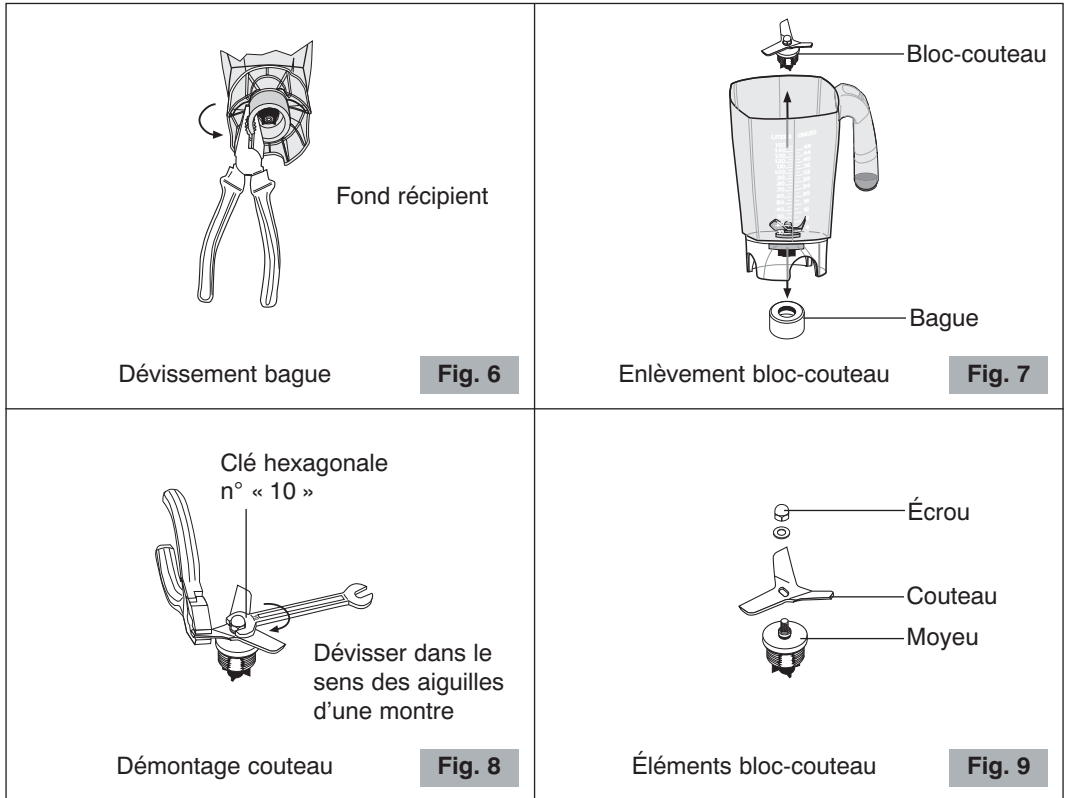

PANNES ET REMÈDES

En cas de dysfonctionnement, d'anomalie ou si l'on soupçonne une panne à la suite d'une chute, débrancher immédiatement la fiche de l'appareil de la prise de courant.

Si l'on ne réussit pas à éliminer le problème en suivant les indications du tableau suivant, s'adresser à un Centre d'Assistance Autorisé.

Uniquement les techniciens compétents peuvent effectuer des interventions et des réparations sur l'appareil.

Ceado S.r.l. décline toute responsabilité pour les dommages provoqués par des réparations exécutées non correctement et par du personnel non autorisé. Dans ces cas, la couverture de la garantie n'est plus valable.

Problème	Solution
Le mixeur ne s'allume pas.	<ul style="list-style-type: none"> • Contrôler si la fiche est branchée. • Contrôler si l'interrupteur de protection du secteur est allumé. • Contrôler si le senseur magnétique du couvercle est en contact avec la tige. • Contrôler si l'interrupteur du mixeur est sur « ON ». • Si le problème se manifeste après une longue période d'utilisation intensive, il est possible que le moteur soit en protection thermique ! Attendre au moins 20 minutes et réessayer. On peut réduire le temps d'attente en plaçant le mixeur dans un endroit frais. • Si le problème se manifeste après une surcharge, il est possible que le moteur soit en protection ampèremétrique ! Appuyer sur le bouton du disjoncteur placé sur le dos ou sur le fond de l'appareil (dispositif non de série sur tous les modèles). • Contrôler si le couteau et le moteur tournent librement.
Le couteau ne tourne pas avec le moteur allumé.	<ul style="list-style-type: none"> • Contrôler si le joint en caoutchouc est en bon état. • Contrôler si le récipient est bien emboîté dans son support.
Bruit et vibrations du récipient.	<ul style="list-style-type: none"> • Contrôler si la bague, le couteau et les joints sont bien serrés. • Contrôler si le joint en caoutchouc est intact.
Pertes de liquide du récipient.	<ul style="list-style-type: none"> • Contrôler si la bague est bien serrée.

ÉLIMINATION

Comment éliminer ce produit (déchets d'équipements électriques et électroniques)

(Applicable dans les pays de l'Union Européenne et aux autres pays disposant de systèmes de collecte sélective en conformité avec la Directive européenne 2002/96/CE)

Les matériaux et pièces composant ce produit sont d'excellente qualité et peuvent être recyclés et réutilisés.

En fin de vie, le produit ne doit donc pas être mis au rebut avec les ordures ménagères ordinaires; il doit être déposé dans un centre de collecte destiné au recyclage des appareils électriques et électroniques. Le symbole ci-contre, figurant sur le produit ou sur la notice d'utilisation, l'indique.

Veuillez vous renseigner auprès de votre commune pour connaître les lieux où se trouvent les centres de collecte locaux.



CONDITIONS DE GARANTIE

Ce produit est garanti contre tout défaut de matériaux ou de fabrication pour une période de deux ans à partir de la date d'achat, quand il est utilisé selon les prescriptions du présent manuel d'utilisation.

Pendant la période de garantie, ce produit pourra être réparé ou remplacé, selon le jugement de la CEADO SRL, sans coûts additionnels.

Dans le cas où ce produit aurait besoin de maintenance ou de réparation pendant la période couverte par la garantie, contacter SVP la CEADO SRL pour avoir tous les renseignements nécessaires pour l'envoi. Le produit devra être envoyé dans son emballage original ou dans un emballage adéquat.

Cette garantie ne s'applique pas dans les cas d'abus, d'utilisation impropre ou dans le cas de réparation non autorisée. En outre, cette garantie ne s'applique pas aux parties du produit qui sont soumises à l'usure comme par exemple au récipient, au couteau, aux joints etc.

La garantie couvre les coûts de réparation ou de remplacement du produit ou de ses parties défectueuses de façon limitée ou jusqu'à un montant égal au prix payé pour l'achat. Toute autre demande de dédommagement est à exclure.

Toutes les instructions du présent manuel doivent, sous peine de déchéance de la garantie et des responsabilités du fabricant, être observées.

Ces instructions ne peuvent de toute façon pas couvrir toutes les situations possibles. Il est donc conseillé l'utilisation responsable de l'appareil.

SOUS RÉSERVE DE MODIFICATIONS

STANDMIXER B210

Hauptkomponenten des Gerätes (Abb. 1, Abb. 2)

- | | | | |
|----------|--------------------|-----------|-----------------------|
| 1 | Untergestell | 6 | Sicherheitsstange |
| 2 | Behälter | 7 | Messer |
| 3 | Deckel | 8 | Behälterhalterung |
| 4 | Inspektionsstöpsel | 9 | Schalter ON-OFF (I-O) |
| 5 | Magnetsensor | 10 | Tastatur |

Tastatur (Abb. 3)

- | | |
|----------|------------------------|
| 1 | Taste START/STOP |
| 2 | Taste PULSE |
| 3 | Taste A, B, C, D, E, F |



Abb. 2

Abb. 1

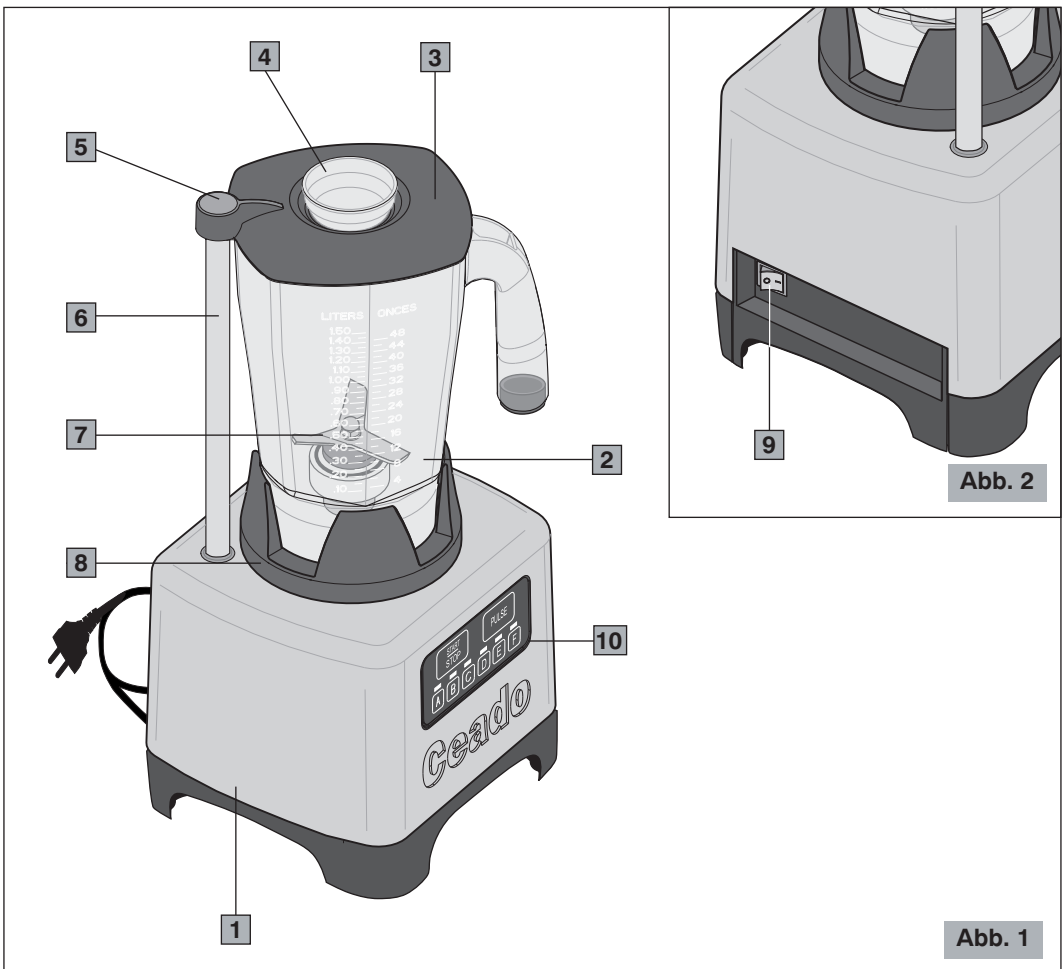

Abb. 3

SICHERHEITSVORSCHRIFTEN ALLGEMEINE HINWEISE

1. Die folgenden Anweisungen vor der Benutzung des Gerätes gründlich lesen.
2. Die Installation und sämtliche Wartungsarbeiten dürfen ausschließlich vom spezialisierten Personal durchgeführt werden.
3. Dieses Gerät ist für den Profi- Gebrauch bestimmt und darf daher nur von erwachsenen, qualifizierten Personen benutzt werden.
KINDER, DIE SICH IN DER NÄHE DES GERÄTES AUFHALTEN, STETS ÜBERWACHEN.
4. Dieses Gerät darf nicht von Personen (inklusive Kinder) mit geringen körperlichen, sensorischen bzw. geistigen Voraussetzungen sowie ohne Kenntnisse benutzt werden, außer sie werden zum Einsatz des Gerätes ausgebildet und zu ihrer Sicherheit von einer zuständigen Person kontrolliert. Kinder müssen beaufsichtigt werden, damit sie nicht mit dem Gerät spielen.
5. Das Gerät **NUR** zum Mixen von Lebensmitteln verwenden. Jeder andere Einsatz gilt als gefährlich.
6. Stets für sichere Arbeitsbedingungen sorgen und das Gerät auf keinen Fall mit nassen Händen bzw. Füßen und niemals im Freien benutzen.
7. Die Originalverpackung für eine eventuelle zukünftige Verwendung aufbewahren, denn sie bietet den besten Schutz vor Stößen während des Transports.
8. Bei Bränden Kohlendioxid- Feuerlöscher (CO₂) verwenden. Kein Wasser bzw. Pulverfeuerlöscher einsetzen.
9. Das Gerät **NICHT** in Wasser eintauchen!
10. Es ist strengstens untersagt, das Gerät auseinanderzubauen bzw. Eingriffe an den Innenteilen vorzunehmen.
11. Vor Durchführung von Wartungs- und Reinigungsarbeiten des Untergestells und wenn der Standmixer nicht gebraucht wird, stets den Stecker aus der Steckdose ziehen.

- Den Standmixer **NICHT** verschieben, indem man ihn am Kabel zieht. Den Stecker **niemals** durch Ziehen am Kabel bzw. mit nassen Händen aus der Steckdose nehmen.

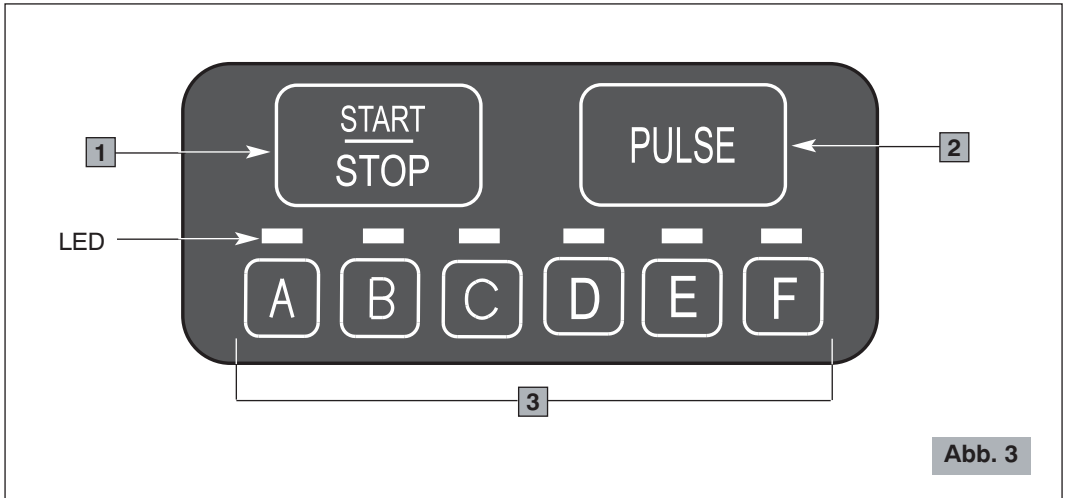

Bei Beschädigungen das defekte Kabel umgehend vom zugelassenen Kundenservice auswechseln lassen.

- Der Standmixer ist mit einer Sicherheitsvorrichtung ausgestattet, um den Kontakt mit den beweglichen Teilen zu vermeiden. **AUF KEINEN FALL VERSUCHEN, DAS SICHERHEITSSYSTEM ZU UMGEHEN.**
- AUF KEINEN FALL** Werkzeuge, Metalle oder andere harte Materialien in den Behälter einführen, da es gefährlich ist und zu Beschädigungen führen kann.
- NIE** bei leerem Behälter arbeiten und den Standmixer auf keinen Fall länger als 15 Sekunden verwenden, wenn keine Flüssigkeiten im Behälter sind.
- NIE** mit einem beschädigten Standmixer bzw. bei lockeren Teilen, wie z.B. Messer, Verbindungen, usw. arbeiten. In solchen Fällen muss man sich umgehend an einen zugelassenen Kundenservice wenden.
- ACHTUNG: DIE MESSER SIND SCHARF!**

DIE VORLIEGENDE BEDIENUNGSANLEITUNG AUFBEWAHREN!



Die CE-Konformitätserklärung dieses Geräts steht im Abschnitt *Produkte* unserer Web-Site www.ceado.com zur Verfügung.

INSTALLATION

Vor der Installation des Gerätes muss man die zuvor genannten **Sicherheitsvorschriften** befolgen.

- Sich vergewissern, dass die Netzspannung mit den Geräteschilddaten übereinstimmt und dass die elektrische Anlage geerdet und mit einem Differentialschalter ausgestattet ist.
 - Eine **TROCKENE, GESCHÜTZTE ARBEITSPPOSITION** weit weg von Wasserspritzern, Wärmequellen, offenen Flammen und entzündbaren Stoffen wählen.
Den Standmixer kippstabil auf eine **waagrechte, stabile Fläche** stellen.
 - Sich vergewissern, dass der Schalter des Gerätes auf "OFF" steht und den Stecker in eine Steckdose, die von einem Wärmeschalter oder Sicherungen geschützt ist, einführen.
Am besten keine Adapter und Mehrfachstecker verwenden.
 - Das Speisekabel ausstrecken. Dieses darf **NICHT** über scharfe Kanten oder heiße Oberflächen laufen. Den Kontakt des Kabels mit Öl **Vermeiden. Vermeiden**, dass das Speisekabel frei von der Fläche, auf die der Standmixer gestellt wurde, herunterhängt.
-

VORBEREITUNG UND EINSATZ

- 1 Die Zutaten in den Standmixer geben, wobei man zuerst Flüssigkeiten und Obst, anschließend Eis und festere Lebensmittel einführt.
- 2 Den Behälter auf das Untergestell positionieren, indem man ihn in die entsprechende Halterung einfügt (siehe Abbildung 4).
- 3 Den Deckel einfügen, indem man den Magnetsensor mit dem Ende der Stahlstange in Übereinstimmung bringt.

Anmerkung: Anfangs kann die Einfügung und das Entfernen des Deckels eines neuen Standmixers etwas mehr Kraft erfordern. Nach wenigen Verwendungen passt sich dieser perfekt an.



Jeder Versuch, das Sicherheits-system zu umgehen und den Standmixer ohne Deckel zu betreiben, kann zu Personen- und Geräteschäden führen.







Abb. 4

- 4 Den ON-OFF-Schalter (9, Abb. 2) auf ON (I) einstellen.

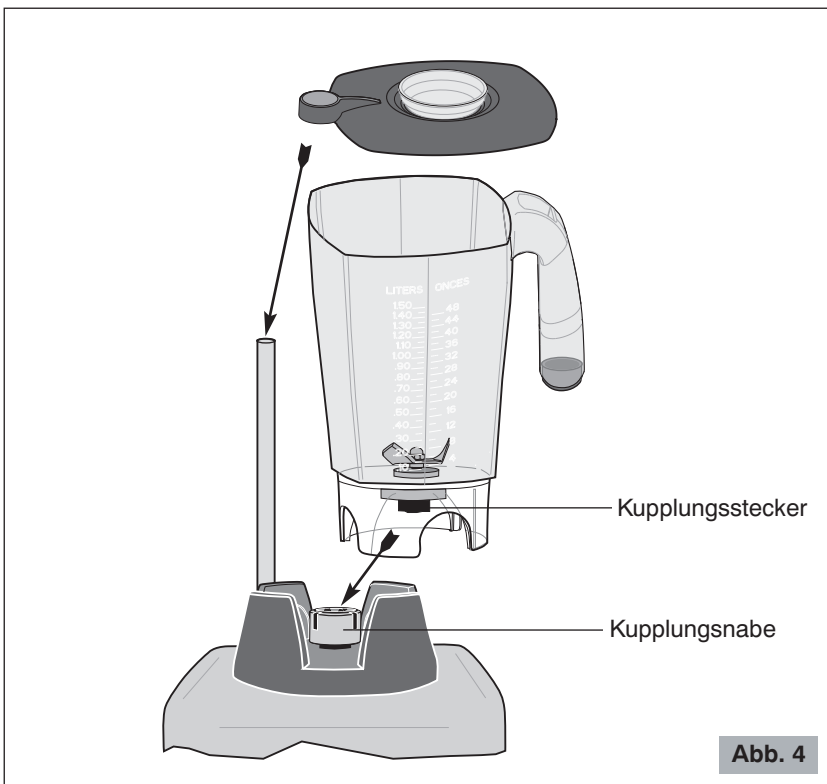
Manueller Betrieb

Bei Start des Geräts sind alle LED eingeschaltet. Dies bedeutet, dass das Gerät zum Betrieb bereit ist.

- 5 Mit einer Hand auf den Deckel (Abb. 5) den Motor einschalten, indem die Taste  gedrückt wird. Zum Stoppen des Betriebs, muss neuerlich die Taste  gedrückt werden.





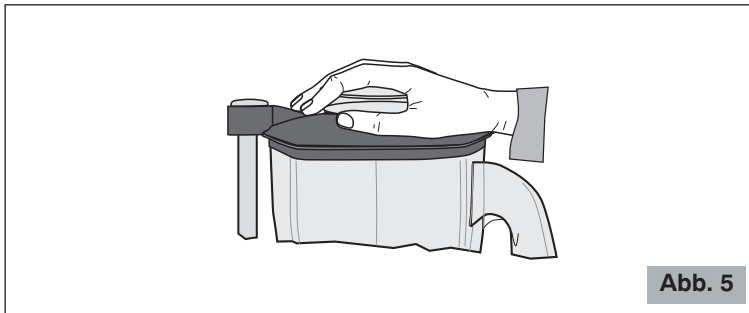

Es kann auch die Funktion "PULSE" benützt werden, d. h. die "zeitweilige" Funktion, indem die Taste  für die gesamte gewünschte Zeit gedrückt wird.

Anmerkung: Man kann die Funktion "PULSE" während der Zubereitung von dickflüssigen Getränken, die zum "Schwimmen" neigen, bzw. zum Zerkleinern von Trockenobst oder ähnlichen Lebensmitteln, die nicht im Arbeitsbereich der Messer kreisen können, verwenden.









Automatischer Betrieb

Dieses Gerät besitzt sechs voreingestellte Betriebszyklen (siehe Tabelle auf der nächsten Seite), die zur vollständig automatischen Zubereitung der meist verbreiteten Cocktail-, Frozen- und Smoothies-Rezepte geeignet sind.

- 5 Mit einer Hand immer auf dem Deckel (Abb. 5), den gewünschten Zyklus wählen, indem die Taste , , , ,  oder .

Der Motor schaltet sich für jene Zeitspanne und mit der bestimmten Geschwindigkeit ein, die mit dem besonderen Programm gewählt wurden.

Am Zyklusende kehrt das Gerät auf den Anfangszustand zurück.

Zyklus	Dauer	Beschreibung	Geeignet für
	25 Sekunden	Start mit einer durchschnittlich-niedrigen Geschwindigkeit und am Ende maximale Geschwindigkeit.	SHAKES - Drinks mit Kaffee oder Speiseeis
	32 Sekunden	Start mit einer durchschnittlichen Geschwindigkeit, dann stufenweise Erhöhung der Geschwindigkeit bis zur maximalen.	COCKTAILS - Alkoholische Frozen ohne Obst
	42 Sekunden	Start bei niedriger Geschwindigkeit, danach Spitzen mit maximaler Geschwindigkeit und am Ende eine durchschnittliche Geschwindigkeit.	FROZEN - Frozen mit Obst in Stücken
	20 Sekunden	Start mit einer stufenweisen Geschwindigkeit bis zu einer durchschnittlichen Geschwindigkeit und am Ende eine maximale Geschwindigkeit.	COFFEE - Drinks mit Kaffee
	25 Sekunden	Stufenweiser Start, aber schnell bis zur maximalen Geschwindigkeit, die bis zum Ende anhält.	SMOOTHIE - Allgemeine Drinks ohne eisgekühlten Früchte, Durchschnittsmenge
	45 Sekunden	Start mit durchschnittlicher Geschwindigkeit und sofortigen Übergang auf die maximale Geschwindigkeit.	SMOOTHIE2 - Allgemeine Drinks ohne eisgekühlten Früchte, sehr große Mengen

Der gewählte Zyklus kann jederzeit auf die Pause übergehen, indem die Taste  gedrückt wird: der Motor bleibt stehen.

Um den Betrieb wieder aufzunehmen, muss neuerlich die Taste  gedrückt werden.

Wenn der Vorgang annulliert werden möchte, muss die Taste  drei Sekunden lang gedrückt werden.

WARNUNGEN UND TIPPS

1. Der Standmixer ist auch zum Zerkleinern von Trockeneis und für die Zubereitung von FROZEN DRINKS, die man mit Eiswürfel herstellt, geeignet. Um die Lebensdauer des Gerätes erheblich zu verlängern, sollte man am besten bereits zerkleinertes Eis verwenden.
 2. Der Standmixer ist entworfen worden, um eine einwandfreie Zubereitung der FROZEN-DRINKS-Rezepte, die in den internationalen Texten der IBA- Vereinigungen enthalten sind, zu garantieren. Wenn man die in den Rezeptbüchern angegebenen Mengen berücksichtigt, erhält man immer die gewünschte Konsistenz.
 3. Bei besonderen Zubereitungen neigt der Standmixer zum Kavitiern. Das bedeutet, dass das Verhältnis zwischen Flüssigkeitsmenge und Eis nicht geeignet ist. In solchen Fällen den Standmixer ausschalten, den Deckel entfernen, das Produkt mit einem Spachtel vermischen und einen neuen Versuch starten.
 4. Den Behälter nicht direkt in den Ofen oder in das Gefrierfach einfügen, wenn man eine Standmixerzubereitung erwärmen bzw. abkühlen möchte, um Beschädigungen zu vermeiden. In solchen Fällen den Inhalt in ein geeignetes Gefäß umfüllen.
-

REINIGUNG UND WARTUNG

Um eine optimale Qualität des Produkte und eine möglichst lange Lebensdauer des Gerätes zu garantieren, muss dieses in einem sauberen, ordentlichem Zustand gehalten werden. Aus diesem Grund den Behälter nach jeder Verwendung ausspülen, damit keine Produktrückstände im Behälter antrocknen. Dies könnten Dichtungen und Lager beschädigen bzw. die Messer blockieren.

Den Behälter auf keinen Fall im Ofen bzw. in der Mikrowelle trocknen.

Zwecks längerer Lebensdauer des Behälters diesen lieber nicht in der Spülmaschine waschen.

- **Für die Reinigung des Untergestells** den Stecker aus der Steckdose ziehen und ein mit Wasser bzw. Alkohol benetztes Tuch bzw. mit einem handelsüblichen Sprayreiniger putzen.

Mit einem trockenen Tuch abreiben.



Zur Reinigung niemals Wasser-strahlen verwenden und das Untergestell nie in Wasser eintauchen.

- **Für die Reinigung des Behälters wie folgt vorgehen:** nach dem Ausspülen des Behälters und des Deckels unter dem Wasserhahn den Behälter bis zur Hälfte mit lauwarmem Wasser und einem Löffel Geschirreiniger füllen. Den Behälter auf das Untergestell positionieren, den Deckel einfügen und das Gerät 20 Sekunden laufen lassen. Den Behälter abnehmen und unter laufendem Wasser ausspülen. Den Vorgang mit 1 Liter lauwarmem Wasser und 5 ml Bleichmittel wiederholen. Den Behälter entfernen, ausspülen und auf den Kopf gestellt trocknen lassen. Den Deckel mit lauwarmem Wasser und Geschirreiniger spülen.



Den Deckel nicht Temperaturen von über 60°C aussetzen. Das würde den Magnetsensor beschädigen.

- Für die **regelmäßig vorzunehmende vollständige Reinigung** kann man die Messer abnehmen, wobei man die Angaben der Abbildungen 6, 7, 8 und 9 der Reihe nach befolgen muss.

Alle Teile mit lauwarmem Wasser und Geschirreiniger spülen und dabei eventuelle feste Rückstände mit einer kleinen Bürste entfernen.

Die einzelnen Teile in umgekehrter Reihenfolge wieder zusammenbauen und entsprechend befestigen.

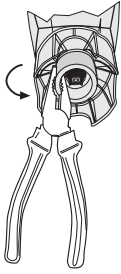
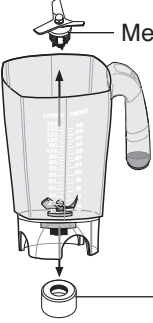
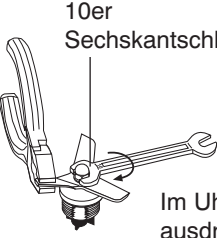
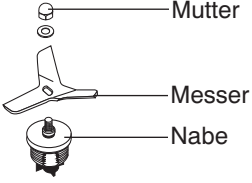
 <p>Behälterboden</p> <p>Ausdrehen der Nutmutter Abb. 6</p>	 <p>Messerblockierung</p> <p>Nutmutter</p> <p>Entfernen der Messerblockierung Abb. 7</p>
 <p>10er Sechskantschlüssel</p> <p>Im Uhrzeigersinn ausdrehen</p> <p>Abnehmen des Messers Abb. 8</p>	 <p>Mutter</p> <p>Messer</p> <p>Nabe</p> <p>Messerblockierungselemente Abb. 9</p>

STÖRUNGEN UND ABHILFEN

Bei Betriebsstörungen, Defekten des Gerätes oder bei Beschädigungen, die auf das Herunterfallen des Standmixers zurückzuführen sind, sofort den Stecker aus der Steckdose ziehen.

Sollte man den Schaden nicht beseitigen können, indem man die Anleitungen der folgenden Tabelle befolgt, sich an einen zugelassenen Kundenservice wenden.

Nur kompetente Spezialisten dürfen Eingriffe und Wartungen am Gerät vornehmen.

Bei nicht korrekt bzw. von nicht zugelassenem Personal durchgeführten Reparaturen wird jede Haftung für eventuelle Schäden abgelehnt. In solchen Fällen erlischt die Garantie.

Problem	Lösung
Der Standmixer schaltet sich nicht ein.	<ul style="list-style-type: none"> • Sich vergewissern, dass der Stecker eingeführt wurde. • Sich vergewissern, dass der Wandschutzschalter eingeschaltet ist. • Sich vergewissern, dass der Magnetsensor des Deckels mit der Stange in Kontakt ist. • Sich vergewissern, dass der Schalter des Standmixers auf ON steht. • Sollte das Problem nach einer längeren, intensiven Verwendung auftreten, kann es sein, dass sich die Wärmeschutzfunktion aktiviert hat! Mindestens 20 Minuten warten und einen neuen Versuch starten. Man kann die Wartezeit reduzieren, indem man den Standmixer an einen kühlen Ort stellt. • Sollte das Problem nach einer Überlast auftreten, kann es sein, dass sich die Stromschutzfunktion aktiviert hat! Auf den Selbstausschalter an der Rückseite bzw. am Boden des Gerätes drücken (diese Vorrichtung ist nicht an allen Modellen serienmäßig vorhanden). • Sich vergewissern, dass sich die Messer und der Motor frei drehen.
Trotz eingeschaltetem Motor drehen sich die Messer nicht.	<ul style="list-style-type: none"> • Sich vergewissern, dass sich die Gummiverbindung in einem guten Zustand befindet. • Sich vergewissern, dass der Behälter richtig in die entsprechende Halterung eingefügt wurde.
Geräusche und Vibrationen aus dem Behälter.	<ul style="list-style-type: none"> • Sich vergewissern, dass die Nutmutter, die Messer und die Verbindungen gut angezogen sind. • Sich vergewissern, dass die Gummiverbindung unversehrt ist.
Flüssigkeitsaustritte aus dem Behälter.	<ul style="list-style-type: none"> • Sich vergewissern, dass die Nutmutter gut blockiert ist.

ENTSORGUNG

Korrekte Entsorgung dieses Produkts (Elektromüll)

(Gemäß der europäischen Richtlinie 2002/96/EG in Ländern der Europäischen Union und anderen Ländern mit einem getrennten Sammelsystem anzuwenden)

Dieses Produkt wurde aus hochwertigen Materialien und Teilen hergestellt, die für das Recycling tauglich sind und wiederverwendet werden können.

Das Produkt darf daher am Ende seiner Lebensdauer nicht über den normalen Hausmüll entsorgt werden, sondern muss an einer Sammelstelle für das Recycling von elektrischen und elektronischen Geräten abgegeben werden. Nebenstehendes Symbol am Produkt, in der Bedienungsanleitung oder auf der Verpackung weist darauf hin.

Bitte informieren Sie sich über die örtlichen Sammelstellen bei Ihrer Gemeindeverwaltung.



GARANTIEBEDINGUNGEN

Die Garantiezeit für dieses Produkt beträgt zwei Jahre ab Kaufdatum und deckt Material- bzw. Baufehler; das Gerät muss auf jeden Fall den Anweisungen der vorliegenden Bedienungs- und Wartungsanleitung gemäß verwendet werden.

Während der Garantiezeit kann das Produkt je nach Ermessen der CEADO SRL repariert bzw. ausgetauscht werden, ohne dass dadurch zusätzliche Kosten entstehen.

Sollte das Produkt während der Garantiezeit eine Wartung bzw. Reparatur erfordern, sich bitte zwecks Speditionsanleitungen mit der CEADO SRL in Verbindung setzen. Das Produkt muss in seiner Originalverpackung bzw. in einer geeigneten Verpackung zum Versand gebracht werden.

Diese Garantie gilt nicht bei Missbrauch, unsachgemäßem Einsatz bzw. nicht zugelassenen Reparaturen. Diese Garantie gilt außerdem nicht für verschleißanfällige Produktteile, z.B. Behälter, Messer, Verbindungen, usw.

Die Garantie beschränkt sich auf die Reparatur- bzw. Ersatzkosten des Produktes bzw. seiner defekten Teile bzw. einen Betrag, der mit dem Kaufpreis identisch ist. Weitere Schadensersatzanfragen sind ausgeschlossen.

Wenn die o.g. Anleitungen nicht befolgt werden, verfällt die Garantie und der Hersteller wird von jeder Haftung befreit.

Da diese Anleitungen nicht alle möglichen Verwendungsmöglichkeiten decken können, muss man beim Gebrauch des Gerätes Verantwortung walten lassen.

ÄNDERUNGEN VORBEHALTEN

BATIDORA B210

Componentes principales del aparato (Fig. 1, Fig. 2)

- | | | | |
|----------|---------------------|-----------|--------------------------|
| 1 | Base | 6 | Varilla de seguridad |
| 2 | Contenedor | 7 | Cuchilla |
| 3 | Tapa | 8 | Soporte contenedor |
| 4 | Tapón de inspección | 9 | Interruptor ON-OFF (I-O) |
| 5 | Sensor magnético | 10 | Teclado |

Teclado (Fig. 3)

- | | |
|----------|------------------------|
| 1 | Botón START/STOP |
| 2 | Botón PULSE |
| 3 | Botón A, B, C, D, E, F |

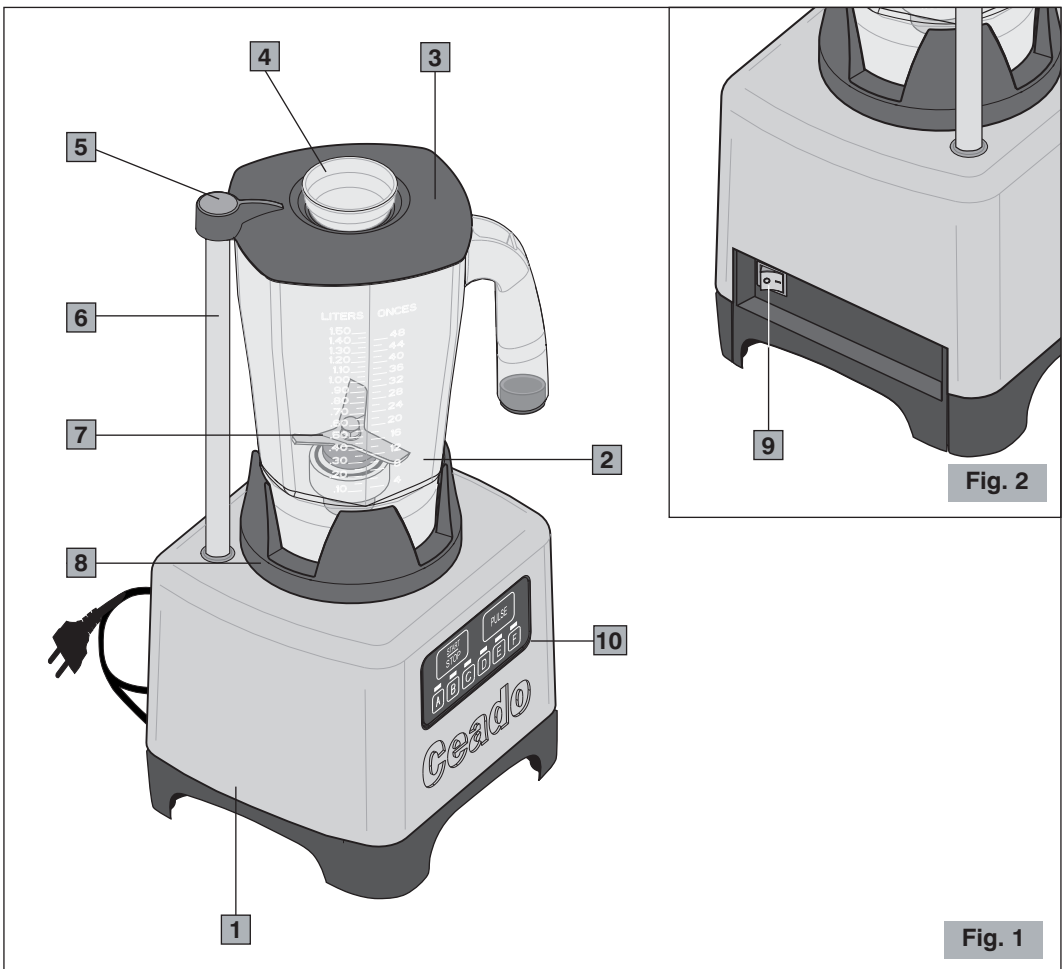

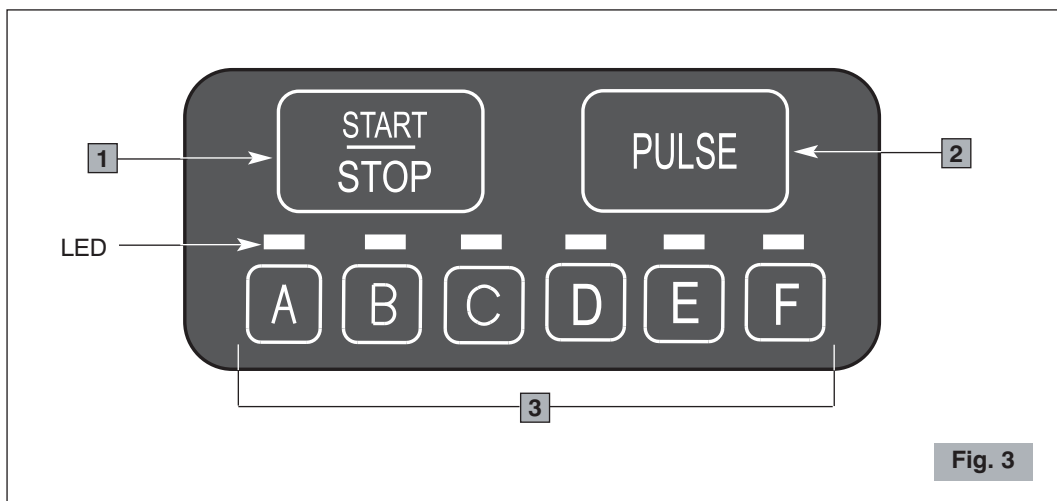

NORMAS DE SEGURIDAD ADVERTENCIAS GENERALES

1. Leer atentamente las siguientes instrucciones antes de utilizar el aparato.
2. La instalación y cualquier tipo de operación de mantenimiento tiene que ser efectuada por personal especializado.
3. Este aparato está destinado al uso profesional, por lo tanto puede ser utilizado sólo por personas adultas y cualificadas.

MANTENER A LOS NIÑOS BAJO CONTROL CUANDO SE ENCUENTRAN CERCA DEL APARATO.

4. Las personas (incluso los niños) con reducidas capacidades físicas, sensoriales o mentales, o sin experiencia y conocimiento, excepto si han recibido instrucciones correspondientes al uso y estén controladas por una persona responsable para su seguridad, no pueden utilizar este aparato. Los niños tendrían que controlarse para que no jueguen con el aparato.
5. **No** utilizar este aparato para operaciones distintas a la de batir los alimentos. Otro tipo de utilización es peligrosa.
6. Trabajar siempre en condiciones de seguridad, evitar la utilización del aparato con las manos o los pies mojados y al aire libre.
7. Conservar el embalaje original para una posible futura utilización. Es el medio más adaptado para una correcta protección contra los golpes durante el transporte.
8. Si se produce un incendio utilizar extintores de Anhídrido Carbónico (CO₂). No utilizar agua o extintores de polvo.
9. ¡**No** sumergir nunca el aparato en el agua!
10. Está absolutamente prohibido desmontar el aparato o tratar de intervenir de alguna manera en el interior del mismo.
11. Desconectar siempre el enchufe del tomacorriente antes de cualquier operación de mantenimiento, limpieza de la base y cuando la batidora no se utiliza.

12. **No** desplazar la batidora tirándola por el cable. **Ni** tampoco desconectar nunca el enchufe tirándolo por el cable o tocándolo con las manos mojadas.



Si está dañado, hacer sustituir inmediatamente el cable defectuoso en un Centro de Asistencia Autorizado.

13. La batidora está equipada con un dispositivo de seguridad para impedir el contacto con partes en movimiento. **NO TRATAR DE NINGUNA MANERA ELUDIR EL SISTEMA DE SEGURIDAD.**
14. **PRESTAR ATENCIÓN** que no se introduzcan herramientas, metales u otros materiales duros en el contenedor. Esto es peligroso y puede causar daños.
15. **No** operar nunca con el contenedor vacío y más de 15 segundos si no hay líquidos en el contenedor.
16. **No** operar nunca con la batidora dañada o con partes aflojadas como por ejemplo cuchillas, juntas, etc. Contactar inmediatamente un Centro de Asistencia Autorizado.
17. **¡ATENCIÓN: LAS CUCHILLAS SON CORTANTES!**

¡CONSERVAR ESTAS INSTRUCCIONES!



La declaración de conformidad CE de este equipo se encuentra a disposición en la sección *Productos* de nuestro sitio web **www.ceado.com**.

INSTALACIÓN

Antes de instalar el aparato respetar escrupulosamente las **Normas de Seguridad** anteriormente indicadas.

1. Asegurarse que la tensión de la red de alimentación corresponda a la indicada en la placa del aparato y que la instalación eléctrica esté equipada con la puesta a tierra y con el interruptor diferencial.
2. Elegir una **posición SECA y REPARADA**, lejos de salpicaduras de agua, fuentes de calor, llamas libres y sustancias inflamables.
Colocar la batidora en **un plano horizontal estable** donde no se caiga.
3. Asegurarse que el interruptor del aparato esté en posición "OFF" y conectar el cable de alimentación a un tomacorriente protegido por un interruptor magnetotérmico o con fusibles.
Evitar el uso de adaptadores y enchufes múltiples.
4. Extender el cable de alimentación en su largo total. **No** debe pasar cerca de bordes cortantes o superficies calientes. **Evitar** ponerlo en contacto con aceite. **Evitar** que el cable de alimentación cuelgue libremente del plano de apoyo de la batidora.

PREPARACIÓN Y USO

- 1 Colocar los ingredientes en el contenedor introduciendo primero los líquidos y la fruta, después el hielo y los alimentos más sólidos.
- 2 Posicionar el contenedor en la base introduciéndolo en su soporte como se indica en la figura 4.
- 3 Introducir la tapa haciendo que coincida el sensor magnético con la punta de la varilla de acero.

Nota: La tapa de la batidora nueva es más dura para colocarla y para extraerla. Después de las primeras veces que se utiliza, la tapa se adapta perfectamente.

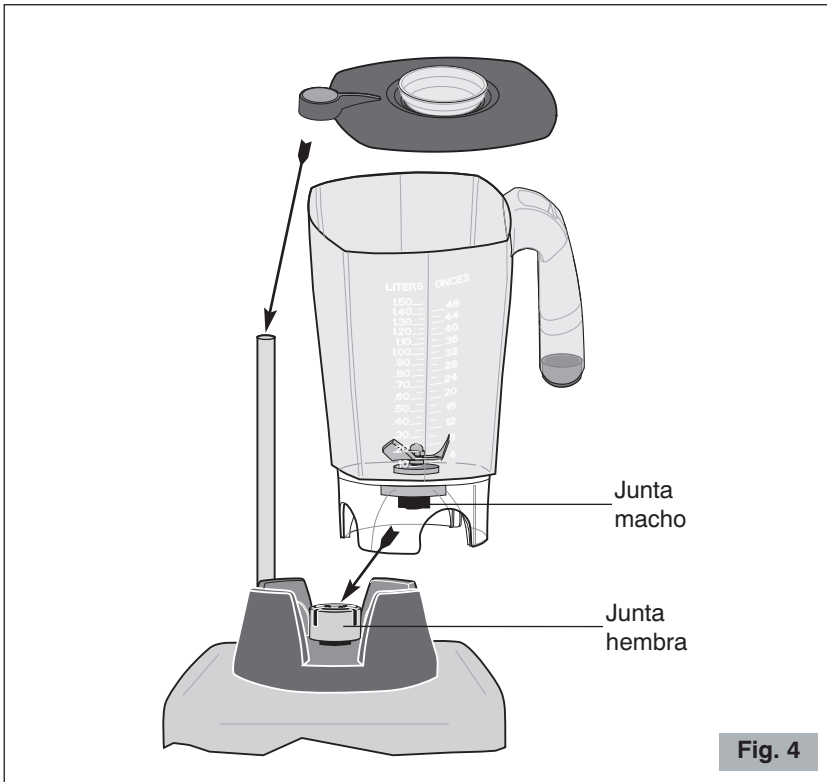

-  **Cualquier intento de eludir el sistema de seguridad y de hacer funcionar la batidora sin la tapa puede causar daños a las personas y en el aparato.**



- 4 Colocar el interruptor ON-OFF (9, Fig. 2) en la posición ON (I).

Funcionamiento manual

Cuando se enciende el aparato todos los LED se encienden informando que el aparato está listo para funcionar.

- 5 Mantener una mano en la tapa (Fig. 5) y accionar el motor pulsando el botón . Para detener el funcionamiento pulsar de nuevo el botón .

Se puede utilizar la función "PULSE", es decir el funcionamiento "momentáneo", pulsando y manteniendo pulsado el botón  durante el tiempo de funcionamiento deseado.

Nota: Se puede utilizar la función "PULSE" durante la preparación de bebidas que por lo general "flotan" o para la fragmentación de fruta seca o parecidas, que no circulan en la zona de trabajo de las cuchillas.

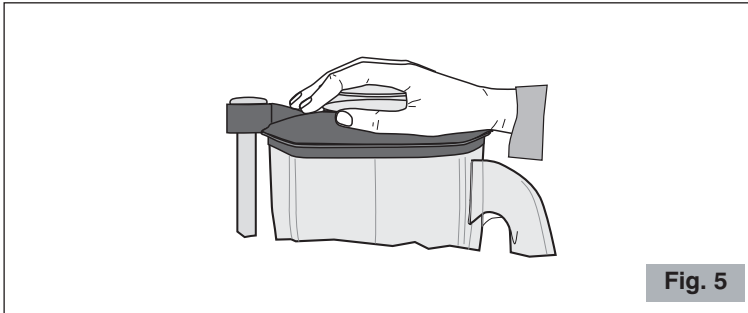







Fig. 5







Funcionamiento automático

Este aparato tiene seis ciclos de funcionamiento predefinidos (véase tabla página siguiente) idóneos para realizar las recetas de cócteles, granizados y smoothies más conocidas en modo totalmente automático.

- 5 Manteniendo una mano en la tapa (Fig. 5), seleccionar el ciclo deseado pulsando el botón , , , ,  o .

El motor se accionará por el tiempo y con las velocidades determinadas por el programa especial seleccionado.

Al final del ciclo el aparato volverá al estado inicial.

Ciclo	Duración	Descripción	Idóneo para
	25 segundos	Inicio con una velocidad medio-baja para terminar a velocidad máxima.	SHAKES - Bebidas a base de café o helado
	32 segundos	Inicio con una velocidad media y después aumenta gradualmente hasta la velocidad máxima.	COCKTAILS - Granizados alcohólicos sin fruta
	42 segundos	Inicio con una velocidad baja, después de picos con velocidad máxima y cero, terminar con velocidad media.	FROZEN - Granizados con fruta en trozos
	20 segundos	Inicio gradual hasta velocidad media, terminando con velocidad máxima.	COFFEE - Bebidas a base de café
	25 segundos	Inicio gradual pero rápido con velocidad máxima que sigue hasta el final.	SMOOTHIE - Bebidas genéricas sin fruta congelada, cantidad media
	45 segundos	Inicio con velocidad media y pasaje repentino a velocidad máxima.	SMOOTHIE2 - Bebidas genéricas sin fruta congelada, cantidad elevada

En cualquier momento se puede poner en pausa el ciclo seleccionado: pulsando el botón



el motor se detiene.

Para retomar el funcionamiento pulsar nuevamente el botón



mientras, si se desea

anular la operación, mantener pulsado el botón



por tres segundos.

ADVERTENCIAS Y SUGERENCIAS

1. La batidora ha sido proyectada también para romper el hielo en seco y para preparar FROZEN DRINKS partiendo del hielo en cubitos. Se recuerda que trabajando con hielo ya roto aumenta considerablemente la duración del aparato.
 2. La batidora ha sido proyectada para garantizar la perfecta preparación de las recetas de FROZEN DRINKS que se encuentran en los textos internacionales de las asociaciones IBA. Respetando las cantidades indicadas en dichos recetarios se obtiene siempre la consistencia deseada.
 3. Particulares preparaciones inducen la batidora a la cavitación. Esto significa que la proporción entre la cantidad de líquido y el hielo no es correcta. En estos casos, apagar la batidora, extraer la tapa, mezclar el producto con una espátula y probar nuevamente.
 4. Si se tiene que calentar o enfriar una preparación hecha con la batidora, no se tiene que introducir directamente el contenedor ni en el horno ni en el freezer. Esto podría dañarla. Más bien vaciar el contenedor en un recipiente idóneo.
-

LIMPIEZA Y MANTENIMIENTO

Mantener el aparato bien limpio y en orden garantiza una calidad óptima de los productos y una mayor duración del aparato. Por este motivo, enjuagar el contenedor después de cada utilización evitando que los residuos de los productos se sequen en el contenedor. Esto podría dañar los elementos de retención, los cojinetes o bloquear las cuchillas.

Evitar secar el contenedor en el horno o en el microondas.

Para una mayor duración del contenedor no se aconseja lavarlo en el lavavajillas.

- **Para limpiar la base**, desconectar el enchufe del tomacorriente y limpiar con un paño húmedo de agua, alcohol o un detergente genérico spray.

Secar con un paño seco.



No lavar nunca con chorros de agua y no sumergir la base.

- **Para limpiar el contenedor:** después de enjuagar el contenedor y la tapa bajo el grifo, llenar la mitad del contenedor con agua tibia y una cucharada de detergente para platos. Posicionar el contenedor en la base, colocar la tapa y encender por 20 segundos la batidora. Sacar el contenedor y enjuagar bajo el agua corriente. Repetir la operación con 1 litro de agua tibia y con 5 ml de lejía. Sacar el contenedor, enjuagar y dejar el contenedor dado vuelta hasta que se seque. Lavar la tapa con agua tibia y detergente para platos.



No exponer la tapa a temperaturas superiores a 60°C. Esto dañaría el sensor magnético.

- **Para la limpieza periódica completa** se pueden desmontar las cuchillas respetando el orden indicado en las 6, 7, 8 y 9.

Lavar todo en agua tibia y detergente para platos, remover eventuales residuos sólidos con un cepillo.

Montar en el orden inverso asegurándose que se aprieten las piezas correctamente.

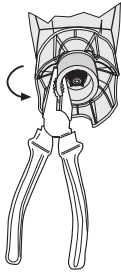

Fondo
contenedor

Desenrosque de virola

Fig. 6

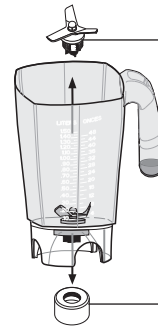

Bloque cuchilla

Virola

Remoción del bloque cuchillas

Fig. 7

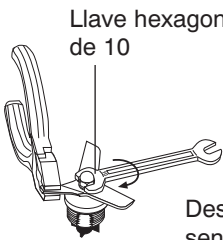

Llave hexagonal
de 10

Destornillar en
sentido horario

Desmontaje cuchilla

Fig. 8

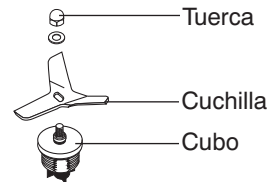

Tuerca

Cuchilla

Cubo

Elementos bloque cuchilla

Fig. 9

AVERÍAS Y SOLUCIONES

En caso de malfuncionamiento, defecto en el aparato o si se sospecha de una avería después de una caída, desconectar inmediatamente el enchufe del tomacorriente.

Si no se logra solucionar la avería, después de haber consultado la siguiente tabla, contactar un Centro de Asistencia Autorizado.

Sólo los especialistas competentes pueden efectuar intervenciones y reparaciones en el aparato.

Se declina cualquier responsabilidad debida a daños causados por reparaciones efectuadas en forma incorrecta y por personal no autorizado. En estos casos decae la cobertura de la garantía.

Problema	Solución
La batidora no se enciende.	<ul style="list-style-type: none"> • Controlar que se haya conectado el enchufe. • Controlar que el interruptor de protección en la pared esté encendido. • Controlar que el sensor magnético de la tapa esté en contacto con la varilla. • Controlar que el interruptor de la batidora esté en ON. • Si el problema se manifiesta después de un largo periodo de uso intensivo es posible que el motor esté en protección térmica. Esperar al menos 20 minutos y reprobar. Se puede reducir el tiempo de espera colocando la batidora en un lugar fresco. • Si el problema se manifiesta después de una sobrecarga es posible que el motor esté en protección amperométrica. Pulsar el botón del disyuntor colocado en la parte posterior o en el fondo del aparato (dispositivo opcional, por lo tanto no se encuentra en todos los modelos). • Controlar que las cuchillas y el motor giren libremente.
Las cuchillas no giran con el motor encendido.	<ul style="list-style-type: none"> • Controlar que la junta de goma esté en buenas condiciones. • Controlar que se haya colocado correctamente el contenedor en su soporte.
Ruido y vibraciones del contenedor.	<ul style="list-style-type: none"> • Controlar que la virola, las cuchillas y las juntas estén bien apretadas. • Controlar que la junta de goma esté en óptimas condiciones.
El contenedor pierde líquido.	<ul style="list-style-type: none"> • Controlar que la virola esté bloqueada correctamente.

ELIMINACIÓN

Eliminación correcta de este producto (material eléctrico y electrónico de descarte)

(Aplicable en la Unión Europea y en países con sistemas de recogida selectiva de residuos en conformidad con la directiva europea 2002/96/CE)

Este producto está elaborado con materiales y piezas de gran calidad apropiados para su reciclaje y reutilización.

Por este motivo, no debe tirar el producto a la basura doméstica cuando expire su vida útil, sino que tiene que llevarlo a un lugar de recolección y reciclaje de aparatos eléctricos y electrónicos. Esto lo indica el símbolo representado a lado en el producto o en las instrucciones de manejo.

Consulte a las autoridades municipales acerca de los lugares de recolección de su localidad.

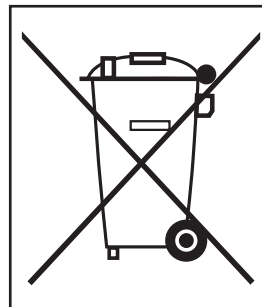

CONDICIONES DE GARANTÍA

Este producto garantiza los defectos de materiales o de construcción por un periodo de dos años a partir de la fecha de compra, con la condición que se utilice según cuanto prescrito en el presente manual de uso y mantenimiento.

En el periodo de garantía este producto se podrá arreglar o sustituir, según la decisión de CEADO SRL, sin añadir costes.

Si el producto necesitara operaciones de mantenimiento o reparación en el periodo cubierto por la garantía, se ruega contactar CEADO SRL para las instrucciones correspondientes al envío. El producto tiene que enviarse en su embalaje original o en un embalaje adecuado.

Esta garantía no se aplica en caso de abuso, utilización impropia o si se han efectuado reparaciones no autorizadas. Además, esta garantía no se aplica a las partes del producto sometidas a desgaste como por ejemplo el contenedor, las cuchillas, las juntas, etc.

La garantía cubre limitadamente los costes de reparación, sustitución del producto o de las partes defectuosas, o un importe igual al precio pagado por la compra. Se excluyen otras solicitudes de daños.

Las instrucciones anteriormente indicadas tienen que ser respetadas, en caso contrario decae la garantía y las responsabilidades del constructor.

De cualquier modo, estas instrucciones no pueden cubrir todas las posibles situaciones, por lo tanto se aconseja el uso responsable del aparato.

CON RESERVA DE MODIFICACIONES



Ceado S.r.l.

Tel.: (00-39) 041 50 30 767

Fax: (00-39) 041 50 38 413

E-mail: info@ceado.com

<http://www.ceado.com>